

# LEATHER POWER RECLINING SECTIONAL ENSEMBLE MODULAIRE EN CUIR À INCLINAISON MOTORISÉE SOFÁ SECCIONAL RECLINABLE DE PIEL CON SISTEMA ELÉCTRICO

ITM. / ART. 338041

## ASSEMBLY INSTRUCTIONS INSTRUCTIONS DE MONTAGE INSTRUCCIONES PARA EL ENSAMBLAJE

**IMPORTANT, RETAIN FOR FUTURE REFERENCE: READ CAREFULLY.  
IMPORTANT : À LIRE ATTENTIVEMENT ET À CONSERVER.  
IMPORTANTE: CONSERVE PARA REFERENCIA FUTURA. LEA CUIDADOSAMENTE.  
FOR DOMESTIC USE / POUR UN USAGE RÉSIDENTIEL / PARA USO DOMÉSTICO**

For parts and customer service call 1-800-994-3390 USA and Canada calls only, English only,  
Monday - Friday, 8 AM - 5 PM Eastern Standard Time

Pour obtenir des pièces ou de l'aide, appeler au 1-800-994-3390 Appels des États-Unis ou du Canada seulement,  
en anglais, du lundi au vendredi, entre 8 h et 17 h (heure de l'Est)

Para partes y servicio al cliente llamada 1-800-994-3390 EE.UU. y Canadá sólo llamadas, Inglés solamente  
Lunes - Viernes, 8 a.m.-5 p.m. hora estándar del este

For indoor use only / À usage intérieur seulement / Para uso en interiores solamente

CARE AND CLEANING	ENTRETIEN ET NETTOYAGE	CUIDADO Y LIMPIEZA
Dust often and use a vacuum cleaner crevice tool to clean seams. To maintain the leather appearance, gently clean soiled areas with a soft cloth dampened with a mild, water based detergent. Remove all lather and wipe with a clean, damp cloth. Dry with another soft cloth by blotting the damp surface (do not rub).	Épousseter souvent et utiliser le suceur plat de l'aspirateur pour nettoyer les coutures. Pour maintenir l'apparence du cuir, nettoyer délicatement les endroits souillés avec un chiffon doux humecté d'un détergent doux à base d'eau. Enlever toute la mousse et essuyez avec un chiffon propre et humide. Sécher en tamponnant la surface humide avec un autre chiffon doux (ne pas frotter).	Desempolvar con frecuencia y usar una boquilla de aspiradora para limpiar las costuras. Para mantener la apariencia de la cuero, limpiar cuidadosamente las áreas sucias con un paño blando humedecido con un detergente suave a base de agua. Quitar toda la espuma y pasar un paño limpio y húmedo. Secar la superficie húmeda con otro paño blando (sin frotar).
<b>Spot Cleaning Leather</b> Blot any spills immediately; do not rub. Blot away the excess liquid with a clean, dry, white cloth; turning the cloth frequently.	<b>Nettoyage du cuir</b> Tamponner tous dégâts immédiatement, sans frotter. Absorber l'excès de liquide avec un chiffon blanc propre et sec en le retournant fréquemment.	<b>Limpieza de manchas en cuero</b> Secar cualquier derrame de inmediato; no frotar. Secar el exceso de líquido con un paño blando, limpio y seco, dándolo vuelta con frecuencia.
<b>Do not</b> use common household cleaners, solvents, or dry cleaning fluids on leather furniture. These cleaners may cause damage.	Ne <b>pas</b> utiliser de produits de nettoyage domestiques ordinaires, de solvants ou de produits de nettoyage à sec sur les meubles recouverts du cuir. Ces nettoyeurs peuvent causer des dommages.	<b>No</b> usar limpiadores domésticos comunes, solventes o líquidos de limpieza en seco para muebles de cuero. Estos limpiadores pueden causar daños.
<b>Do not</b> use or place sharp objects on leather furniture.	Ne <b>pas</b> utiliser d'objets pointus sur les meubles rembourrés ou ne pas les déposer dessus.	<b>No</b> utilice objetos filosos sobre la tapicería de cuero.
<b>Do not</b> place furniture in direct sunlight and keep furniture at least 60 cm / 2 ft from heat sources to avoid fading.	Ne <b>pas</b> placer les meubles en plein soleil et les garder à au moins 60 cm / 2 pi des sources de chaleur pour éviter une décoloration.	<b>No</b> exposer el mueble directamente al sol y mantenerlo por lo menos a 60 cm de las fuentes de calor para que no se destiña.

# LEATHER POWER RECLINING SECTIONAL ENSEMBLE MODULAIRE EN CUIR À INCLINAISON MOTORISÉE SOFÁ SECCIONAL RECLINABLE DE PIEL CON SISTEMA ELÉCTRICO

ITM. / ART. 338041

This Class B digital device complies to part 15 of the FCC rules.

“Operation is subject to the following two conditions: (1) this device may not cause interference, and (2) this device must accept any interference, including interference that may cause undesired operation of the device.

Cet appareil numérique de catégorie B est conforme à la section 15 des règlements FCC.

Son fonctionnement est sujet aux conditions suivantes : (1) cet appareil ne doit pas causer d'interférences et (2) cet appareil doit accepter toutes les interférences, notamment celles qui peuvent entraîner un fonctionnement non souhaité.

Este dispositivo digital de Clase B cumple con la parte 15 de la norma FCC.

Su utilización está sujeta al cumplimiento de las siguientes dos condiciones: (1) este dispositivo no debe causar interferencias, y (2) este dispositivo debe aceptar cualquier interferencia, incluyendo la que podría causar su funcionamiento no deseado.

IMPORTANT SAFETY INSTRUCTIONS SAVE THESE INSTRUCTIONS	CONSIGNES DE SÉCURITÉ IMPORTANTES	INSTRUCCIONES DE SEGURIDAD IMPORTANTES — GUARDE ESTAS INSTRUCCIONES
When using an electrical furnishing, basic precautions should always be followed, including the following: <b>READ ALL INSTRUCTIONS BEFORE USING THIS FURNISHING</b>	Lorsque vous utilisez un quelconque appareil électrique, des précautions de base doivent être respectées, y compris : <b>A LECTURE DES INSTRUCTIONS AVANT D'UTILISER CET APPAREIL.</b>	Cuando se utiliza un mobiliario eléctrico, siempre se debe de seguir las precauciones básicas, incluyendo las siguientes: <b>LEA TODAS LAS INSTRUCCIONES ANTES DE USAR ESTE MOBILIARIO.</b>
1. <b>DANGER: TO REDUCE THE RISK OF ELECTRIC Shock</b> – Always unplug this furnishing from the electrical outlet before cleaning.	1. <b>DANGER :</b> pour réduire le risque de décharge électrique, débranchez toujours cet appareil de la prise électrique avant de le nettoyer.	1. <b>PELIGRO:</b> Para reducir el riesgo de descarga eléctrica - Siempre desconecte este mobiliario de la toma eléctrica antes de limpiarlo.
2. <b>WARNING:</b> To reduce the risk of burns, fire, electric shock, or injury to persons, unplug from outlet before putting on or taking off parts.	2. <b>MISE EN GARDE :</b> pour réduire le risque de brûlure, d'incendie, de décharge électrique et de blessure, débranchez de la prise électrique avant de mettre ou d'enlever des pièces.	2. <b>ADVERTENCIA:</b> Para reducir el riesgo de quemaduras, fuego, descarga eléctrica o daños a personas, des - enchúfelo de la toma de electricidad antes de poner o quitar las partes.
3. Close supervision is necessary when this furnishing is used by or near children, invalids or disabled persons.	3. Une supervision étroite est nécessaire lorsque cet appareil est utilisé par des enfants enfants ou des personnes handicapées.	3. Se require de supervisión cuando se esté utilizado este mueble por, o cerca de niños, personas inválidas o discapacitadas.
4. Use this furnishing only for its intended use as described in these instructions. Do not use attachments not recommended by the manufacturer.	4. Utilisez cet appareil uniquement pour son usage prévu, comme décrit dans ces instructions. N'utilisez pas d'accessoires non recommandés par le fabricant.	4. Use este mobiliario sólo para los fines que se describen en estas instrucciones. No utilice accesorios no recomendados por el fabricante.
5. Never operate this furnishing if it has a damaged cord or plug; if it is not working properly, if it has been dropped or damaged, or dropped into water. Return the furnishing to service center for examination and repair.	5. Ne faites jamais fonctionner cet appareil si le cordon d'alimentation ou la prise est endommagé, s'il ne fonctionne pas correctement, s'il a été échappé ou endommagé ou s'il est tombé dans l'eau. Retournez l'appareil à un centre de services pour qu'il soit examiné ou réparé.	5. Nunca opere este mobiliario si tiene un cable o enchufe dañado; si no un cable o enchufe dañado; si no funciona correctamente, si se ha caído o dañado, o se ha caído al agua. Devuelva el mobiliario al centro de servicio para su revisión y reparación.
6. Keep the cord away from heated surfaces.	6. Gardez le cordon loin des surfaces chaudes.	6. Mantenga el cable lejos de superficies calientes.

# LEATHER POWER RECLINING SECTIONAL ENSEMBLE MODULAIRE EN CUIR À INCLINAISON MOTORISÉE SOFÁ SECCIONAL RECLINABLE DE PIEL CON SISTEMA ELÉCTRICO

ITM. / ART. 338041

## CONTENTS OF CARTONS

## CONTENU DE L'EMBALLAGE

## CONTENIDO DE LA CAJA

### BOX 1 / BOITE 1 / CAJA 1: LAF reclining console loveseat / Causeuse inclinable à gauche / Sofá de dos plazas reclinable izquierdo

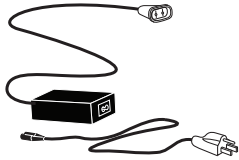

x1  
Power transformer and cord  
Transformateur électrique et  
cordon d'alimentation  
Transformador de corriente y cordón

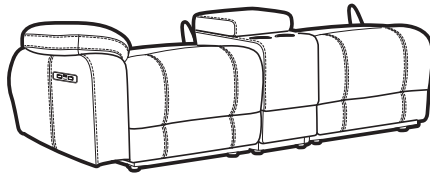

x1  
LAF reclining loveseat base  
Base de causeuse inclinable à gauche  
Sofá de dos plazas reclinable izquierdo de base

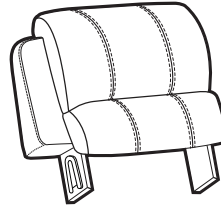

x1  
LAF reclining loveseat back  
Dossier de siège inclinable à gauche  
Espalda reclinable izquierdo



x1  
Console back  
Dossier de console  
Consola espalda

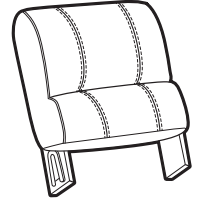

x1  
LAF reclining loveseat back  
Dossier de siège inclinable à gauche  
Espalda reclinable izquierdo

### BOX 2 / BOITE 2 / CAJA 2: Wedge / Siège en angle / Silla central

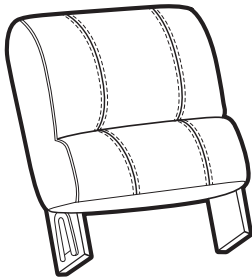

x1  
Wedge chair back (left)  
Dossier de siège en angle (à gauche)  
Espalda silla central (izquierda)

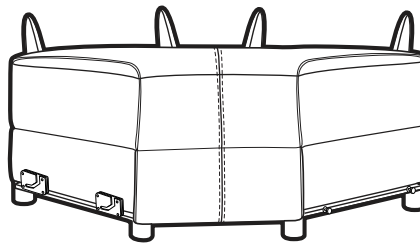

x1  
Wedge chair base  
Base de siège en angle  
Silla central de base

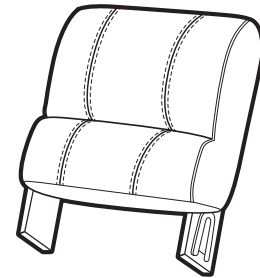

x1  
Wedge chair back (right)  
Dossier de siège en angle (droite)  
Espalda silla central (derecho)

### BOX 3 / BOITE 3 / CAJA 3 : RAF reclining loveseat / Causeuse inclinable à droite / Sofá de dos plazas reclinable derecho

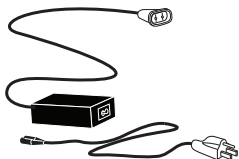

x1  
Power transformer and cord  
Transformateur électrique et  
cordon d'alimentation  
Transformador de corriente y cordón

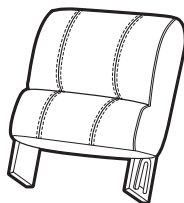

x1  
RAF reclining loveseat back  
Dossier de siège inclinable à droite  
Espalda reclinable derecho 1

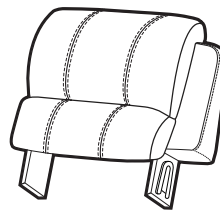

x1  
RAF reclining loveseat back  
Dossier de siège inclinable à droite  
Espalda reclinable derecho

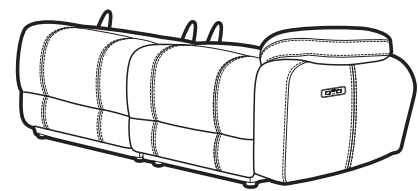

1x  
RAF reclining loveseat base  
Base de causeuse inclinable à droite  
Sofá de dos plazas reclinable derecho de base

# LEATHER POWER RECLINING SECTIONAL ENSEMBLE MODULAIRE EN CUIR À INCLINAISON MOTORISÉE SOFÁ SECCIONAL RECLINABLE DE PIEL CON SISTEMA ELÉCTRICO

ITM. / ART. 338041

ATTACHING THE BACKS TO BASE

FIXATION DU DOSSIER À LA BASE

COLOCACIÓN DE NUEVO A LA BASE

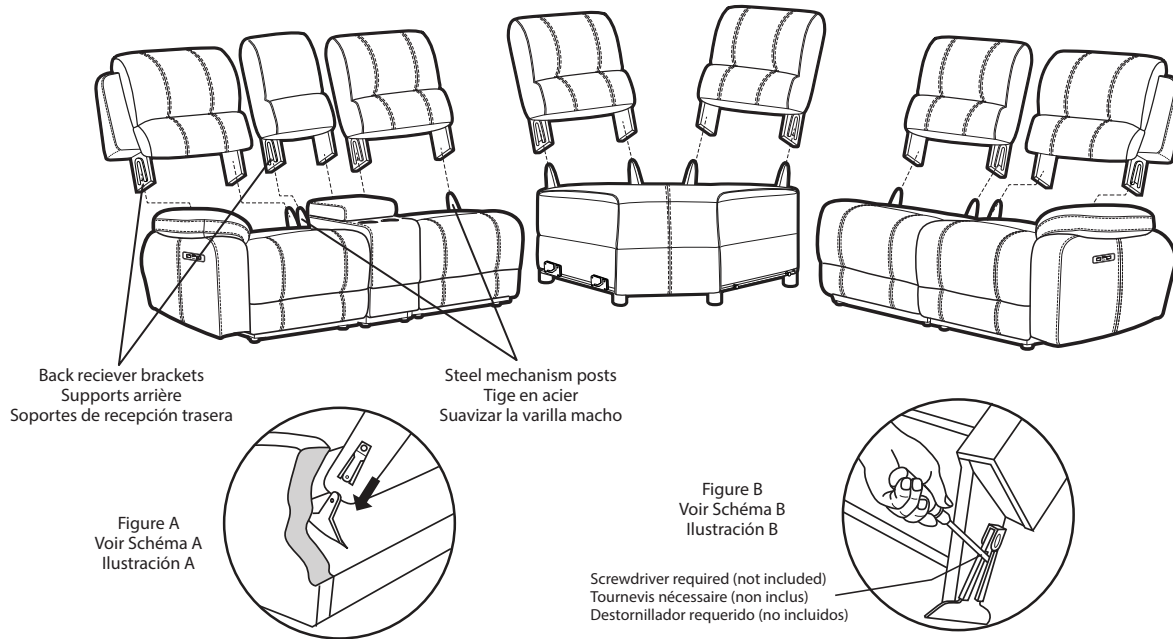

**CAUTION:** PLEASE READ ALL INSTRUCTIONS CAREFULLY BEFORE STARTING ASSEMBLY PROCESS. IT IS RECOMMENDED TO USE TWO PEOPLE WHEN ASSEMBLING AND REMOVING THE INSIDE BACKS TO AND FROM THE BASE OF THE FURNITURE.

- STEP 1:** Slide inside back receivers into the steel mechanism posts in the base of the furniture (Figure A).  
**STEP 2:** Press both sides of the inside back firmly into place. The inside back automatically locks into place.  
**STEP 3:** To remove the inside backs, use a screwdriver pressing outward on the black tab in the metal sleeve (Figure B) on both sides of the inside back and lift the inside back from the base of the furniture.

**MISE EN GARDE :** NOUS VOUS PRIONS DE LIRE LES INSTRUCTIONS D'ASSEMBLAGE AU COMPLET AVANT DE COMMENCER LE MONTAGE. NOUS RECOMMANDONS QUE DEUX PERSONNES PROCÈDENT AU MONTAGE OU AU DÉMONTAGE DES MOBILIERS.

- ÉTAPE no 1 :** Glisser la tige mâle dans l'attache métallique femelle située au bas du côté du dossier amovible (Voir Schéma A).  
**ÉTAPE no 2 :** Pousser sur les deux côtés du dossier pour bien le mettre en place. Le dossier se fixe automatiquement.  
**ÉTAPE no 3 :** Pour enlever le dossier, utiliser un tournevis et pousser vers l'extérieur sur la languette noire à l'intérieur de la gaine métallique (Voir le schéma B), et ce, sur les deux côtés du dossier, puis soulever celui-ci à la base du meuble.

**PRECAUCION:** POR FAVOR LEA CUIDADOSAMENTE TODAS LAS INSTRUCCIONES ANTES DE EMPEZAR EL PROCESO DE ARMAR. SE RECOMIENDAN DOS PERSONAS PARA ARMAR O QUITAR LAS PARTES POSTERIORES INTERNAS DE LA BASE DEL MUEBLE.

- PASO 1:** Deslice los recibidores internos de la parte posterior dentro de los postes del mecanismo de acero en la base del mueble La parte posterior interna se introduce (Ilustración A).  
**PASO 2:** Presione firmemente en sus lugares ambos lados de la parte posterior interna. La parte posterior interna se introduce automáticamente en su sitio.  
**PASO 3:** Para quitar la parte posterior interna use un destornillador y presione hacia afuera en la pestaña negra del manguito de metal (Ilustración B) en ambos lados de la parte posterior interna y levante la parte posterior interna de la base del mueble.

When placing furniture on non-carpeted flooring, HMI recommends the use of floor protection such as an area rug or furniture pads. Area rugs and padding not included with purchase.

Avant de déposer le meuble sur un revêtement de sol rigide, HMI recommande de protéger le plancher en utilisant un tapis ou des patins, par exemple. Tapis et patins non compris.

Antes de colocar el mueble en un suelo sin alfombra, HMI recomienda protegerlo con un tapete o almohadillas, por ejemplo. Tapete y almohadillas no incluidos.

# LEATHER POWER RECLINING SECTIONAL ENSEMBLE MODULAIRE EN CUIR À INCLINAISON MOTORISÉE SOFÁ SECCIONAL RECLINABLE DE PIEL CON SISTEMA ELÉCTRICO

ITM. / ART. 338041

ASSEMBLY INSTRUCTIONS	DIRECTIVES DE MONTAGE	INSTRUCCIONES DE ENSAMBLADO
<p>Slide the posts from one piece of furniture into the slots on the other piece of furniture, locking them together.</p>	<p>Faire glisser les poteaux d'un meuble dans les fentes de l'autre meuble, les réunissant.</p>	<p>Deslice los postes de un mueble en las ranuras de la otra pieza de mobiliario, uniendo luego juntos.</p>

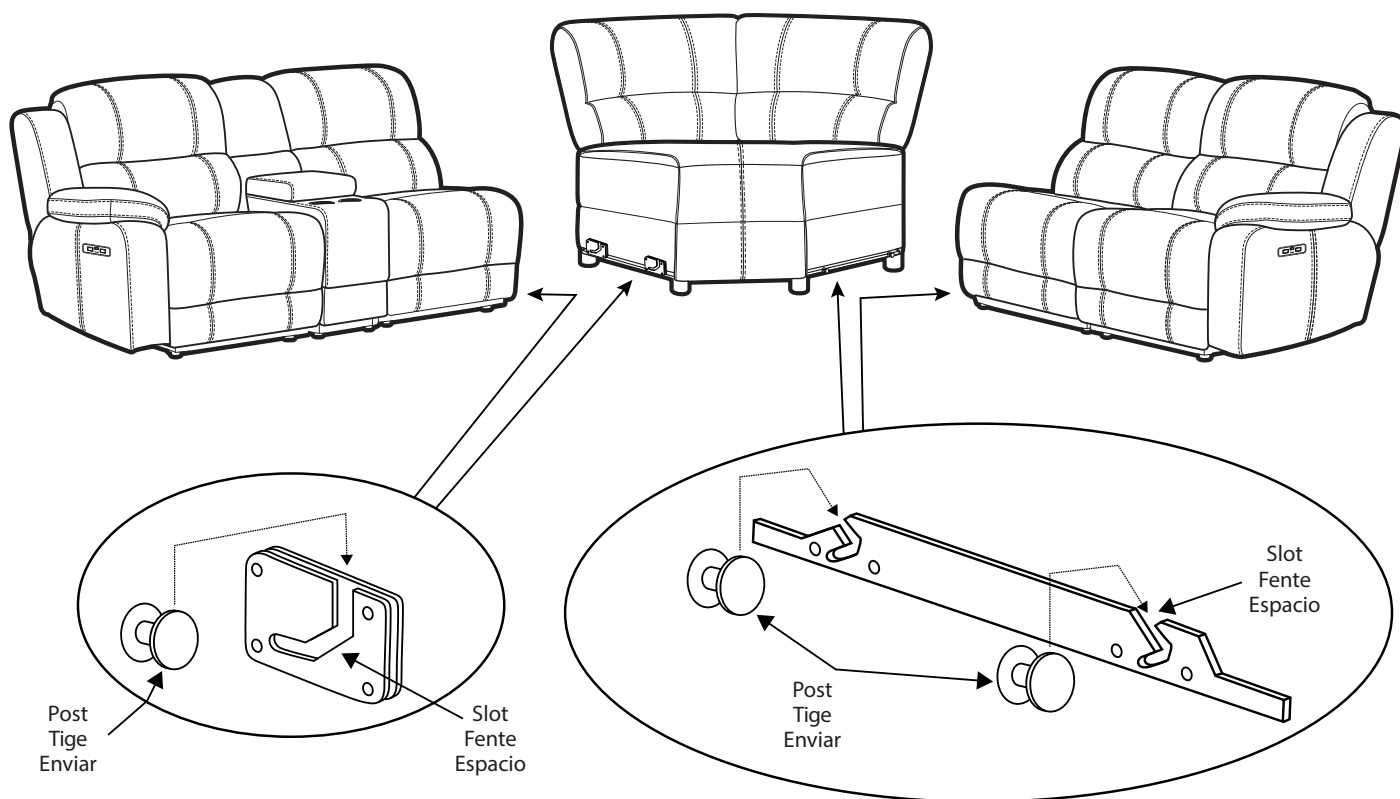

# LEATHER POWER RECLINING SECTIONAL ENSEMBLE MODULAIRE EN CUIR À INCLINAISON MOTORISÉE SOFÁ SECCIONAL RECLINABLE DE PIEL CON SISTEMA ELÉCTRICO

ITM. / ART. 338041

## INSTRUCTIONS TO CONNECT THE CHAIR'S POWER SUPPLY.

Step 1:	Position your chair in the general area that it will be placed and pull it over so it is sitting on its face, exposing the bottom of the chair.
Step 2:	Locate the power transformer in a separate brown box with the power cord wrapped around it.
Step 3:	Plug the power cord into the power transformer.
Step 4:	Locate the cable and plug tied to the chair's frame.
Step 5:	Connect the male plug from the chair to the female plug on the power transformer.
Step 6:	Unwrap and connect the power outlet/USB power cord into the wall outlet. Power outlet and 2 USB jacks are located in the console under the flip open pad.
	See diagram on next page.

## POUR BRANCHER LE BLOC D'ALIMENTATION DU FAUTEUIL.

1re étape	Placer le fauteuil à peu près là où on compte l'utiliser, puis le faire basculer de sorte qu'il repose sur sa face et que son dessous soit exposé.
2e étape	Chercher dans une boîte brune séparée le transformateur électrique et le cordon d'alimentation, enroulé autour.
3e étape	Brancher le cordon d'alimentation sur le transformateur.
4e étape	Trouver le câble à fiche attaché au cadre du fauteuil.
5e étape	Brancher la fiche mâle du fauteuil sur la fiche femelle du transformateur.
6e étape	Déballer le cordon de la prise de courant et des prises USB, puis le brancher sur une prise murale. (La prise de courant et les deux prises USB se trouvent dans la console, sous le rabat.)
	Voir le schéma à la page suivante.

## INSTRUCCIONES DE CONEXIÓN DE LA ALIMENTACIÓN ELÉCTRICA DEL SILLÓN .

Step 1:	Coloque el sillón en el área general donde será ubicado y ponerlo cabeza abajo, exponiendo el fondo del sillón.
Step 2:	Ubique el transformador de corriente, que se encuentra en una caja marrón separada, con el cordón eléctrico enrollado en él.
Step 3:	Enchufe el cordón eléctrico en el transformador de corriente.
Step 4:	Ubique el cable y el enchufe unidos al marco del sillón.
Step 5:	Conecte el conector macho del sillón al conector hembra del transformador de corriente.
Step 6:	Desenrolle y conecte el enchufe/cordón de alimentación USB en el tomacorriente de pared. (El enchufe y los 2 conectores USB se encuentran en la consola debajo de la almohadilla abatible.)
	Vea el diagrama en la página siguiente.

Distributed by: Costco Wholesale Corporation P.O. Box 34535 Seattle, WA 98124-1535 USA 1-800-774-2678 www.costco.com	Imported by / Importé par : Costco Wholesale Canada Ltd.* 415 W. Hunt Club Road Ottawa, Ontario K2E 1C5, Canada 1-800-463-3783 www.costco.ca * faisant affaire au Québec sous le nom les Entrepôts Costco	Importado por: Importadora Primex S.A. de C.V. Blvd. Magnocentro No.4 San Fernando La Herradura Huixquilucan, Estado de México C.P.52765 RFC: IPR-930907-S70 (55)-5246-5500 www.costco.com.mx
--	---	---



# LEATHER POWER RECLINING SECTIONAL ENSEMBLE MODULAIRE EN CUIR À INCLINAISON MOTORISÉE SOFÁ SECCIONAL RECLINABLE DE PIEL CON SISTEMA ELÉCTRICO

ITM. / ART. 338041

## ELECTRICAL COMPONENTS

## CONNECTIONS ÉLECTRIQUES

## CONEXIONES ELÉCTRICAS

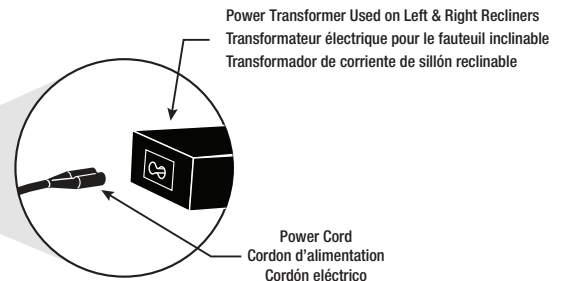
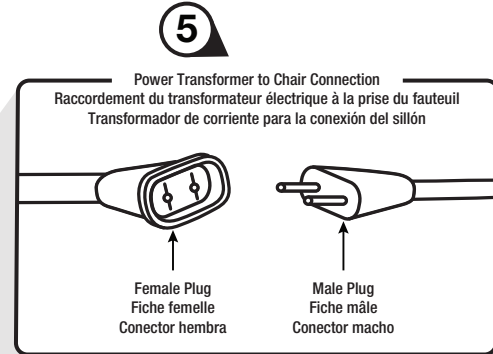
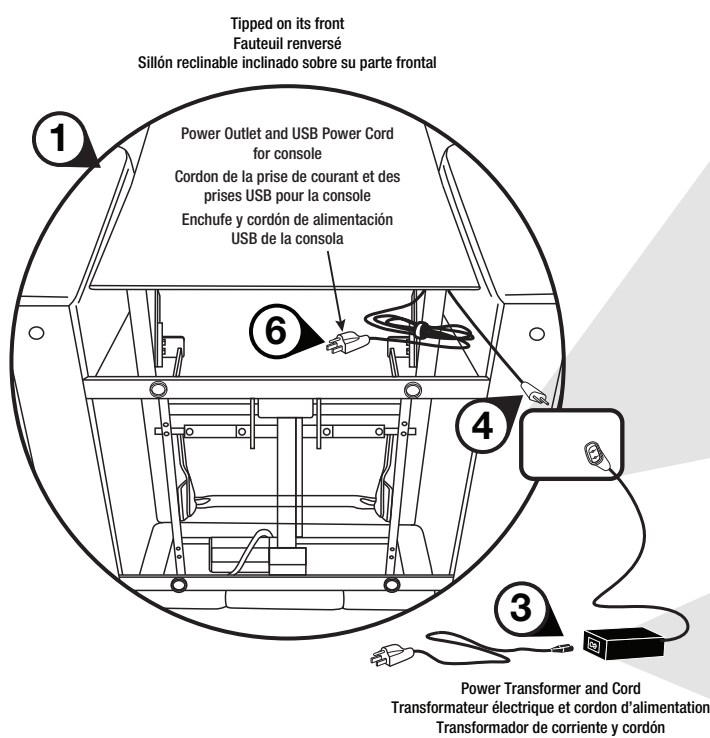

Console  
La console  
La Consola

Power outlet and USB ports in console  
Prise de courant et prises USB de la console  
Enchufe y conectores USB en La Consola

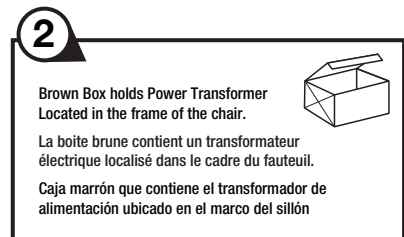
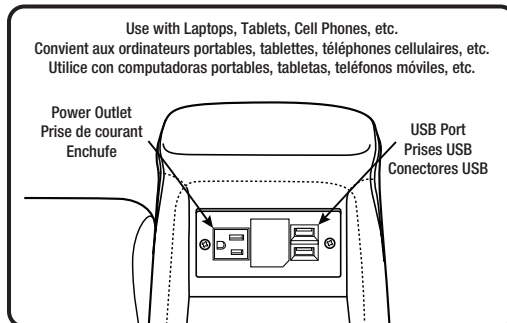

USB/Power Recline Button  
Bouton de réglage de l'inclinaison  
Botón de reclinación eléctrica

