

Assembly Instructions



5 PIECE FIRE CHAT SET

ITM. / ART. 1807118

**IMPORTANT, RETAIN FOR FUTURE REFERENCE: READ CAREFULLY
THE ITEM IS INTENDED FOR OUTDOOR DOMESTIC USE ONLY, NOT FOR COMMERCIAL USE.**

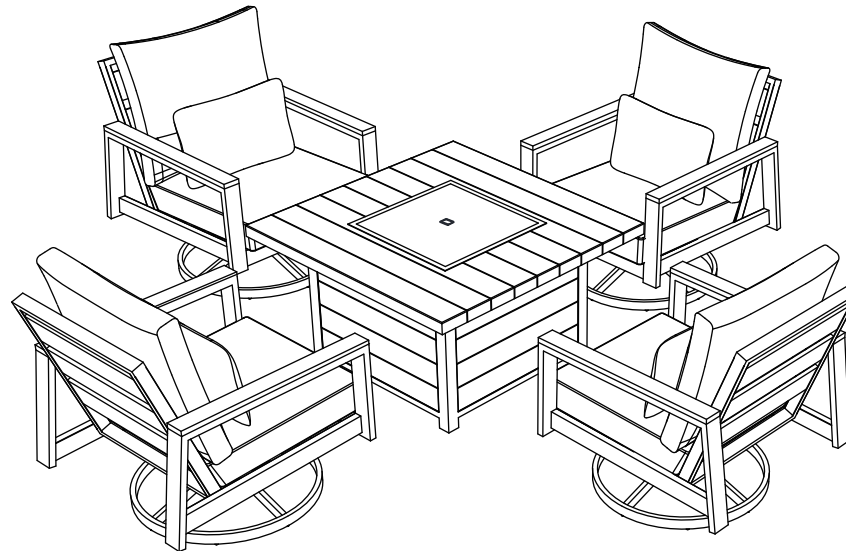

Questions, problems, missing parts?

Before returning to your retailer, call our customer service department at 1-877-672-3727 (8:00 am - 4:30 pm central time, Monday - Friday, English) or email us at cs@grandleisure.us.

Preparation

Before beginning to assemble this product, make sure all parts are present. Compare parts with package contents list and hardware contents list. If any parts are missing or damaged, do not attempt to assemble this product. Stop and call our customer service center.

Estimated Assembly Time: 30 minutes (2 persons). Tools Required for Assembly: Wrench (included).

⚠ Safety Information

Please read and understand this entire manual before attempting to assemble or install the product. It should not be used as a toy or tool. Children should not engage in the operation, assembly, removal, or disassembly of the product.

ENSEMBLE DE SIÈGES 5 PIÈCES

ITM. / ART. 1807118

IMPORTANT, À CONSERVER POUR DE FUTURS BESOINS DE RÉFÉRENCE : À LIRE SOIGNEUSEMENT
CET ARTICLE EST DESTINÉ À UN USAGE DOMESTIQUE EXTÉRIEUR UNIQUEMENT. NON CONÇU POUR UNE UTILISATION COMMERCIALE.

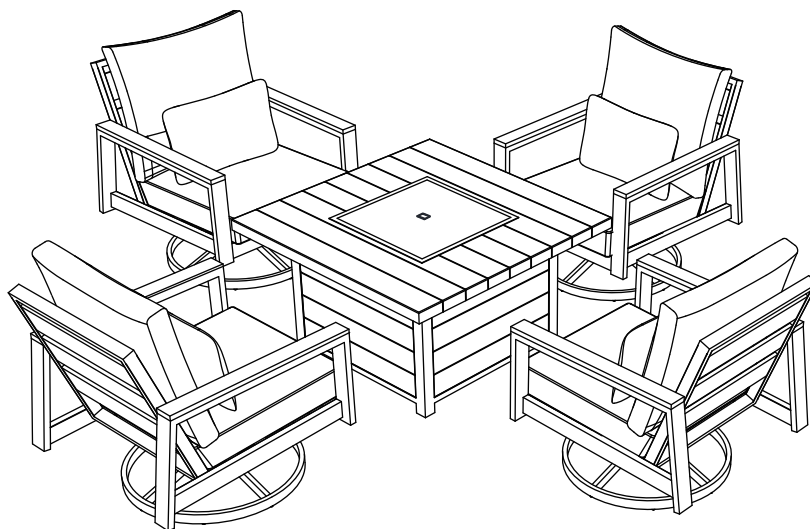

Questions ? Pièces manquantes ?

Avant de retourner chez le détaillant, communiquer avec le service à la clientèle au 1-877-672-3727, en semaine, entre 8 h et 16:30 h (Heure centrale) ou écrire à cs@grandleisure.us. Service en anglais.

Préparation

Avant de commencer le montage, vérifier qu'il ne manque aucune pièce. Comparer le contenu de l'emballage avec la liste des pièces et de la quincaillerie. Si une pièce manque ou est brisée, ne pas assembler le produit ; appeler le service à la clientèle. Temps d'assemblage estimé : 30 minutes (2 personnes). Outils requis : Clé (comprise).

⚠ Consignes de sécurité

Lire attentivement le présent guide avant de commencer l'assemblage du produit. Ce n'est ni un jouet ni un outil. Les enfants ne doivent pas actionner, assembler, déplacer ou démonter le produit.

Instrucciones de Ensamblaje

JUEGO DE ASIENTOS 5 PIEZAS

ITM. / ART. 1807118

IMPORTANTE: CONSERVE PARA FUTURA REFERENCIA. LEA CUIDADOSAMENTE ESTE ARTÍCULO ES PARA USO DOMÉSTICO EN EXTERIORES SOLAMENTE. NO ES PARA USO COMERCIAL.

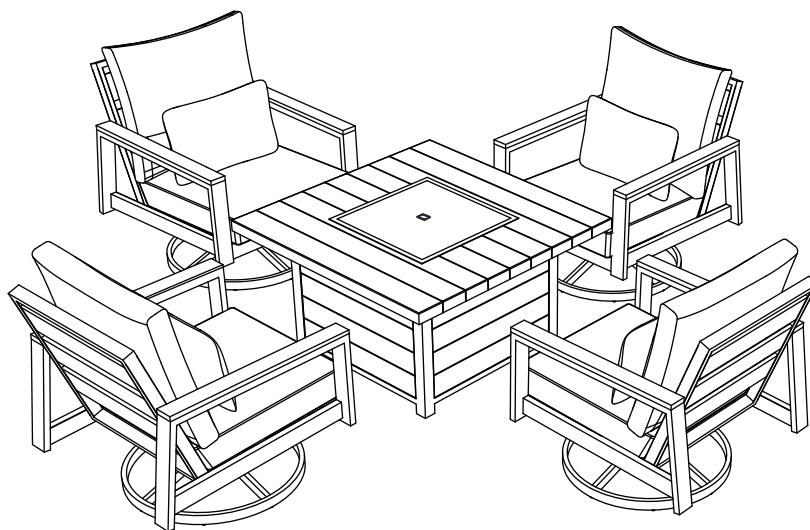

¿Preguntas, problemas o piezas faltantes?

Antes de regresar el producto a la tienda, llame a nuestro departamento de Servicio al Cliente al 1-877-672-3727 o envíe un correo electrónico a cs@grandleisure.us, de lunes a viernes, de 8:00 am a 4:30 pm, Hora central Idiomas hablados: Inglés.

PREPARACIÓN

Antes de comenzar a ensamblar este producto, asegúrese que todas las piezas estén completas. Compare las piezas con el listado de contenido de piezas y de herramientas del empaque. No intente ensamblar el producto si faltase alguna pieza o si estuviera dañada. Si así fuera, no continúe y llame a nuestro centro de servicio al cliente. Tiempo estimado de ensamble: 30 minutos (2 personas). Herramientas requeridas para el ensamble: Llave Inglesa (incluido).

⚠ INFORMACIÓN DE SEGURIDAD

Por favor lea con atención este manual completo antes de ensamblar o instalar el producto. Los niños no deben participar en la operación, el ensamblaje, remoción o desmontaje del producto.

TABLE OF CONTENTS / TABLE DES MATIÈRES / TABLA DE CONTENIDO

English Care and Maintenance / Entretien et maintenance Anglais / Cuidado y mantenimiento en inglés.....	5
French Care and Maintenance / Entretien et maintenance français / Cuidado y mantenimiento en francés.....	6
Spanish Care and Maintenance / Entretien et maintenance espagnols / Cuidado y mantenimiento en español.....	7
Hardware list / Liste de matériel / Lista de hardware.....	8
Swivel Chair Parts List / Liste des pièces du fauteuil pivotant / Lista de piezas de la silla giratoria.....	9
Swivel Chair Assembly / Montage du fauteuil pivotant / Ensamblaje de la silla giratoria.....	10
Furniture Cover Assembly / Montage du housse de meuble / Ensamblaje de la funda para muebles.....	11

Care and Maintenance

Frames

Use a mild soap and warm water solution to clean regularly. Do not use abrasive materials or cleansers. Rinse thoroughly with clean water and wipe dry with a soft, clean cloth before use.

Be sure to drain any water accumulated inside the frames. To thoroughly drain frames, remove foot caps and tilt the frames, if necessary, to remove all water. This is critical.

Water allowed to accumulate inside the frames and then exposed to sub-freezing temperatures can cause damage to the frame tubing. Such damage is not covered under warranty. Always clean, drain, and dry thoroughly before storing for the winter. For best results, always store or cover your furniture when not in use.

Covers

Furniture covers are a great way to protect your set from harsh elements of weather and UV light. However, it is important to ensure furniture and covers are free of moisture and debris before covering. It is also necessary to promptly uncover furniture after rain and during periods of high humidity to prevent moisture build up. Failure to do so can lead to permanent surface and finish damage.

Fabric

The best way to maintain the beauty of cushions and slings is to store them in a dry area and out of the elements when not in use, or use the included cover.

Cushions

See included Sunbrella® care and cleaning instructions and stain chart.

To ensure the longevity of your patio set each seat cushion is made with high density foam. With initial use the seat cushions may feel firm, but with continued use the cushions will continue to soften and provide the ultimate comfort for seasons to come.

Cushions can become water saturated with heavy water exposure. To allow cushions to air-dry properly, follow the suggested steps.

- Unzip cushion cover to ventilate and facilitate the drying process. Do not remove cushion covers.
- Place cushions upright for faster drainage. Ventilation zipper should be facing down.
- Store cushions indoors during rainy seasons and inclement weather.
- Use the included cover.

Entretien et maintenance

Cadres

Utilisez une solution de savon doux et d'eau tiède pour nettoyer régulièrement. N'utilisez pas de matériaux ou de nettoyants abrasifs. Rincer abondamment à l'eau claire et essuyer sécher avec un chiffon doux et propre avant utilisation. Assurez-vous de vider toute eau accumulée à l'intérieur des cadres. Pour bien drainer les cadres, retirez les capuchons des pieds et inclinez les cadres, si nécessaire, pour les retirer toute l'eau. C'est crucial. L'eau qui s'accumule à l'intérieur des cadres et qui est ensuite exposée à des températures inférieures à zéro peut endommager les tubes du cadre. De tels dégâts n'est pas couvert par la garantie. Nettoyez, égouttez et séchez toujours soigneusement avant de le ranger pour l'hiver. Pour de meilleurs résultats, rangez ou couvrez toujours votre meubles lorsqu'ils ne sont pas utilisés.

Couvertures

Les housses de meubles sont un excellent moyen de protéger votre ensemble des intempéries et des rayons UV. Cependant, il est important de garantir que le mobilier et les couvertures sont exemptes d'humidité et de débris avant de les recouvrir. Il est également nécessaire de découvrir rapidement les meubles après la pluie et pendant les périodes de forte humidité. pour éviter l'accumulation d'humidité. Ne pas le faire peut entraîner des dommages permanents à la surface et au fini.

Tissu

La meilleure façon de conserver la beauté des coussins et des écharpes est de les stocker dans un endroit sec et à l'abri des éléments lorsqu'ils ne sont pas utilisés, ou d'utiliser le couverture incluse.

Coussins

Voir les instructions d'entretien et de nettoyage ainsi que le tableau d'élimination des taches Sunbrella®. Pour assurer la longévité de votre ensemble de terrasse, chaque coussin de siège est fabriqué en mousse haute densité. Lors de la première utilisation, les coussins du siège peuvent sembler fermes, mais avec une utilisation continue, les coussins continueront à s'adoucir et à offrir le confort ultime pour les saisons à venir. Les coussins peuvent devenir saturés d'eau en cas d'exposition importante à l'eau. Pour permettre aux coussins de sécher correctement à l'air, suivez les étapes suggérées.

- Décompressez la housse de coussin pour aérer et faciliter le processus de séchage. Ne retirez pas les housses de coussin.
- Placez les coussins à la verticale pour un drainage plus rapide. La fermeture éclair de ventilation doit être orientée vers le bas.
- Rangez les coussins à l'intérieur pendant les saisons des pluies et les intempéries.
- Utilisez la housse incluse.

Cuidados y mantenimiento

Estructura

Utiliza una solución de jabón suave y agua tibia para limpiar regularmente. No utilices materiales o limpiadores abrasivos. Enjuaga bien con agua limpia y seca con un paño suave y limpio antes de usar. Asegúrate de drenar cualquier agua acumulada dentro de los marcos. Para drenar completamente los marcos, quita las tapas de los pies y, si es necesario, inclina los marcos para eliminar toda el agua. Esto es crítico. El agua acumulada dentro de los marcos y luego expuesta a temperaturas bajo cero puede causar daños a los tubos del marco. Dichos daños no están cubiertos por la garantía. Siempre limpia, drena y seca completamente antes de almacenar para el invierno. Para obtener mejores resultados, siempre almacena o cubre tus muebles cuando no los uses.

Cubiertas

Las fundas para muebles son una excelente manera de proteger tu juego de los elementos duros del clima y la luz UV. Sin embargo, es importante asegurarse de que los muebles y las fundas estén libres de humedad y escombros antes de cubrir. También es necesario destaparlos rápidamente después de la lluvia y durante los períodos de alta humedad para evitar la acumulación de humedad. No hacerlo puede provocar daños permanentes en la superficie y el acabado.

Tela

La mejor manera de mantener la belleza de los cojines y las hamacas es almacenarlos en un área seca y fuera de los elementos cuando no se usen, o utilizar la funda incluida.

Cojines







Consulte las instrucciones para mantenimiento y limpieza y la tabla para eliminar manchas en los productos Sunbrella® que se incluyen.

Para garantizar la longevidad de su juego de patio, cada cojín de asiento está fabricado con espuma de alta densidad. Con el uso inicial, los cojines del asiento pueden sentirse firmes, pero con el uso continuo, los cojines seguirán suavizándose y brindando la máxima comodidad para las próximas temporadas.

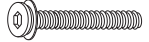
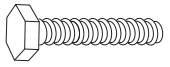
Los cojines pueden saturarse de agua si se exponen intensamente al agua. Para permitir que los cojines se sequen al aire correctamente, siga los pasos sugeridos.

- Abre la funda del cojín para ventilar y facilitar el proceso de secado. No retire las fundas de los cojines.
- Coloque los cojines en posición vertical para un drenaje más rápido. La cremallera de ventilación debe quedar hacia abajo.
- Guarde los cojines en el interior durante las temporadas de lluvias y las inclemencias del tiempo.
- Utilice la funda incluida.

Hardware list / Liste de matériel / Lista de hardware

PART PIÉCE PARTE		Description Description Descripción	QTY QTÉ CTDAD
AA		Bolt M6*25 Boulon M6*25 Tornillo M6*25	8
BB		Bolt M6*40 Boulon M6*40 Tornillo M6*40	8
CC		Bolt M8*40 Boulon M8*40 Tornillo M8*40	16
DD		Nut Tuerca Écrou	16
EE		Split Washer Rondelle fendue Arandela dividida	16
FF		Washer Rondelle Arandela	16
GG		Hex Key Clé hexagonale Llave hexagonal	2
HH		Ratchet Wrench Clé à Cliquet Llave de Trinquete	1
II		Hex Driver Bit Embout hexagonal Punta del desarmador hexagonal	1

⚠ WARNING : To avoid damage to your new patio furniture, please use either the carton or another soft surface such as carpet as a working surface to prevent product damage during assembly.

⚠ AVERTISSEMENT : Pour éviter d'endommager le produit pendant le montage, déposer les pièces sur le carton de l'emballage ou sur une autre surface douce comme un tapis.

⚠ ADVERTENCIA : Para evitar daños en sus nuevos muebles de patio, utilice la caja de cartón u otra superficie blanda, como una alfombra, como área de trabajo para evitar daños en el producto durante su ensamblaje.

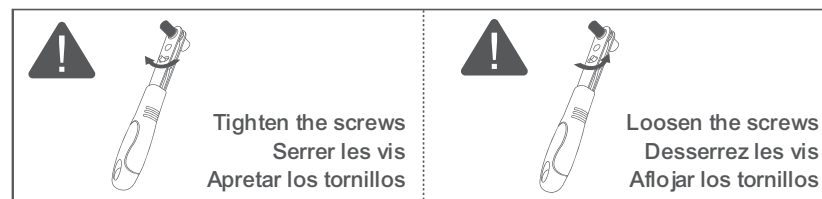
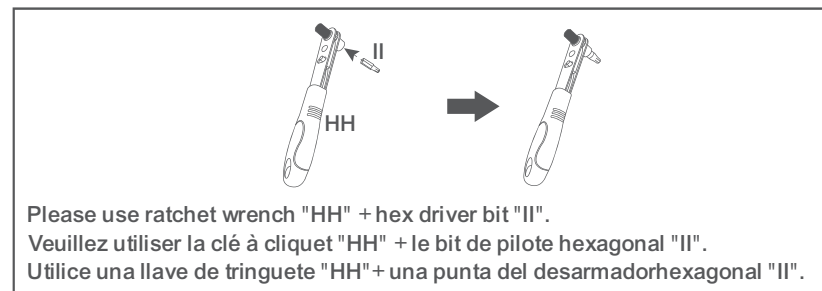









IMPORTANT, RETAIN FOR FUTURE REFERENCE: READ CAREFULLY
IMPORTANT, À CONSERVER POUR DE FUTURS BESOINS DE RÉFÉRENCE : À LIRE SOIGNEUSEMENT
IMPORTANTE: CONSERVE PARA FUTURA REFERENCIA. LEA CUIDADOSAMENTE

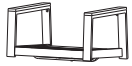



Swivel Chair Parts List / Liste des pièces du fauteuil pivotant / Lista de piezas de la silla giratoria

⚠ WARNING : To avoid damage to your new patio furniture, please use either the carton or another soft surface such as carpet as a working surface to prevent product damage during assembly.

⚠ AVERTISSEMENT : Pour éviter d'endommager le produit pendant le montage, déposer les pièces sur le carton de l'emballage ou sur une autre surface douce comme un tapis.

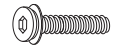
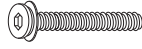
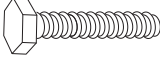
⚠ ADVERTENCIA : Para evitar daños en sus nuevos muebles de patio, utilice la caja de cartón u otra superficie blanda, como una alfombra, como área de trabajo para evitar daños en el producto durante su ensamblaje.

PART PIÉCE PARTE	Description Description Descripción	QTY QTÉ CTDAD
A	 Chair seat Siège de chaise Asiento de silla	2
B	 Chair back Dossier de chaise Respaldo de la silla	2
C	 Swivel base Base pivotante Base giratoria	2
D	 Chair back cushion Coussin de dossier de chaise Cojín para respaldo de silla	2
E	 Chair seat cushion Coussin de siège de chaise Cojín del asiento de la silla	2
F	 Lumbar pillow Oreiller lombaire Almohada lumbar	2
U	 Steel Plate Plaque d'acier Placa de acero	4
V	 Furniture Cover Housse de meuble Funda para muebles	1

PART PIÉCE PARTE	Description Description Descripción	QTY QTÉ CTDAD
AA	 Bolt M6*25 Boulon M6*25 Tornillo M6*25	4
BB	 Bolt M6*40 Boulon M6*40 Tornillo M6*40	4
CC	 Bolt M8*40 Boulon M8*40 Tornillo M8*40	8
DD	 Nut Tuerca Écrou	8
EE	 Split Washer Rondelle fendue Arandela dividida	8
FF	 Washer Rondelle Arandela	8
GG	 Hex Key Clé hexagonale Llave hexagonal	2

IMPORTANT, RETAIN FOR FUTURE REFERENCE: READ CAREFULLY
 IMPORTANT, À CONSERVER POUR DE FUTURS BESOINS DE RÉFÉRENCE : À LIRE SOIGNEUSEMENT
 IMPORTANTE: CONSERVE PARA FUTURA REFERENCIA. LEA CUIDADOSAMENTE

Swivel Chair Assembly / Montage du fauteuil pivotant / Ensamblaje de la silla giratoria

1

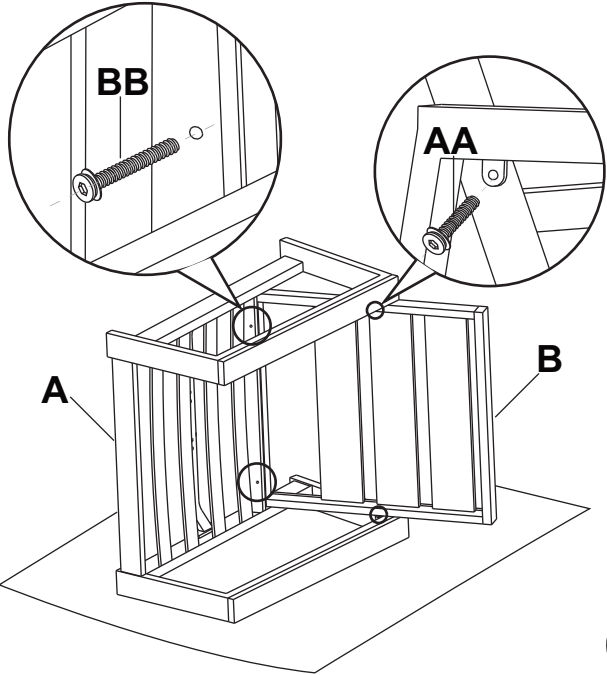

2

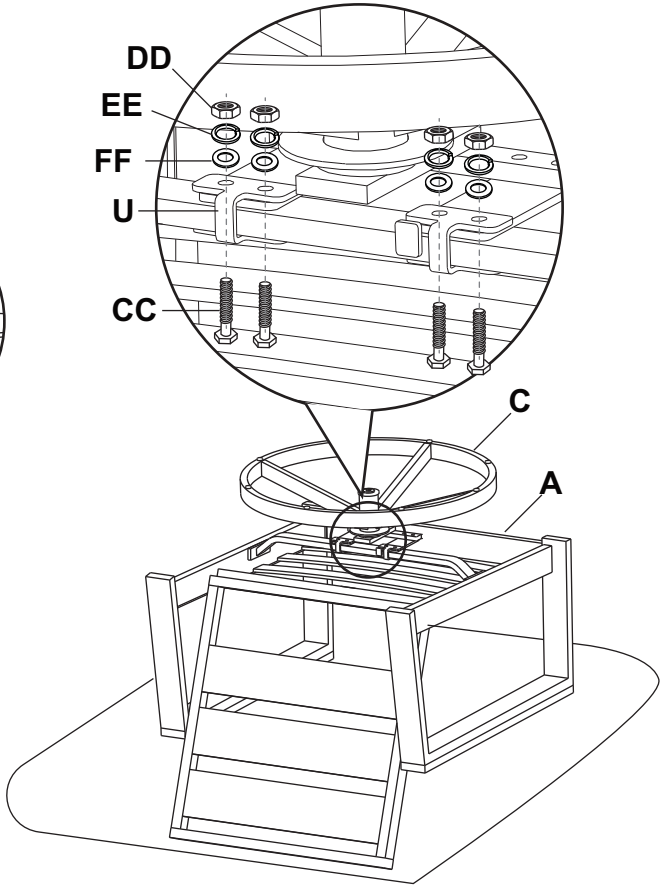

3

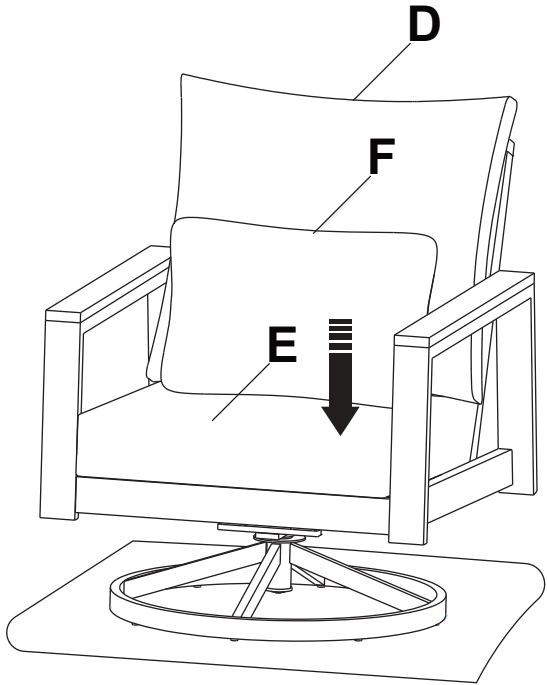

Furniture Cover Assembly / Montage du housse de meuble / Ensamblaje de la funda para muebles

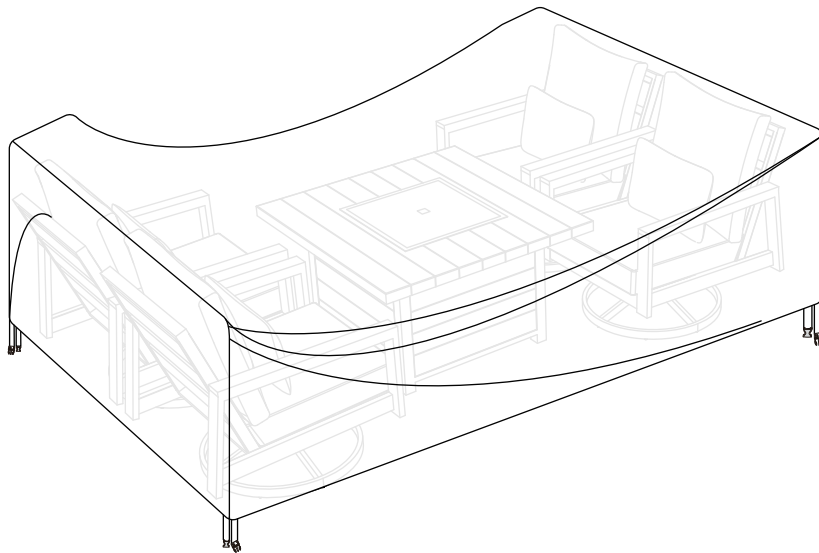
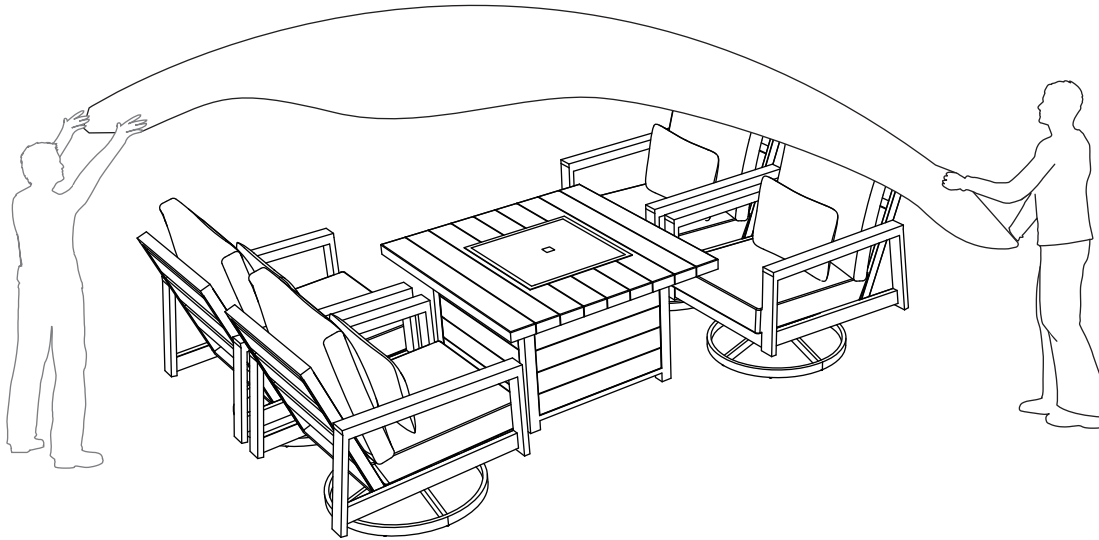

A

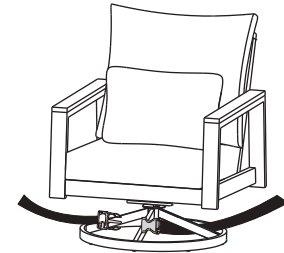

B

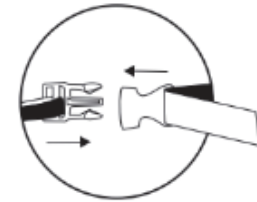

C

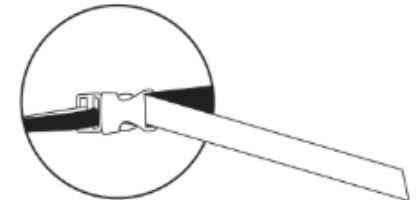



Distributed by:
Costco Wholesale
Corporation P.O. Box 34535
Seattle, WA 98124-1535
USA
1-800-774-2678
www.costco.com

Costco Wholesale Canada Ltd.*
415 W. Hunt Club Road
Ottawa, Ontario
K2E 1C5, Canada
1-800-463-3783
www.costco.ca
* faisant affaire au Québec sous
le nom les Entrepôts Costco

Importado por:
Importadora Primex S.A. de C.V.
Blvd. Magnocentro No.4
San Fernando La Herradura
Huixquilucan, Estado de México
C.P. 52765
RFC: IPR-930907-S70
(55)-5246-5500
www.costco.com.mx

Costco Wholesale Australia Pty Ltd
17-21Parramatta Road
Lidcombe NSW 2141
Australia
www.costco.com.au

Costco Wholesale UK Ltd /
Costco Online UK Ltd
Hartspring Lane
Watford, Herts
WD25 8JS
United Kingdom
01923 213113
www.costco.co.uk

Costco Wholesale Spain S.L.U.
Polígono Empresarial Los Gavilanes
C/ Agustín de Betancourt, 17
28906 Getafe (Madrid) España
NIF: B 86509460
900 111 155
www.costco.es

Costco Wholesale Iceland ehf.
Kauptún 3-7, 210 Gardabaer
Iceland
www.costco.is

Costco France
1 avenue de Bréhat
91140 Villebon-sur-Yvette
France
01 80 45 01 10
www.costco.fr

Costco Wholesale Japan Ltd.
2 Kakuchi, 2 Gaiku, Kaneda-Nishi
361 Urigura, Kisarazu shi
Chiba, 292-0007 Japan
0570-200-800
www.costco.co.jp

Costco Wholesale Korea, Ltd.
40, Iljik-ro
Gwangmyeong-si
Gyeonggi-do, 14347, Korea
1899-9900
www.costco.co.kr

Costco Wholesale New
Zealand Limited
2 Gunton Drive
Westgate
Auckland 0814
New Zealand
www.costco.co.nz

Costco (China) Investment Co., Ltd.
Room 01 Mezzanine
No. 5178, Kang Xin Highway
Pudong New District
Shanghai
China 201315
+86-21-6257-7065

Costco Wholesale Sweden AB
Box 614
114 11 Stockholm
Sweden
www.costco.se

MADE IN CHINA
FABRIQUÉ EN CHINE
HECHO EN CHINA