

XRocker®

2.1 Wireless, Bluetooth & LED

with vibration

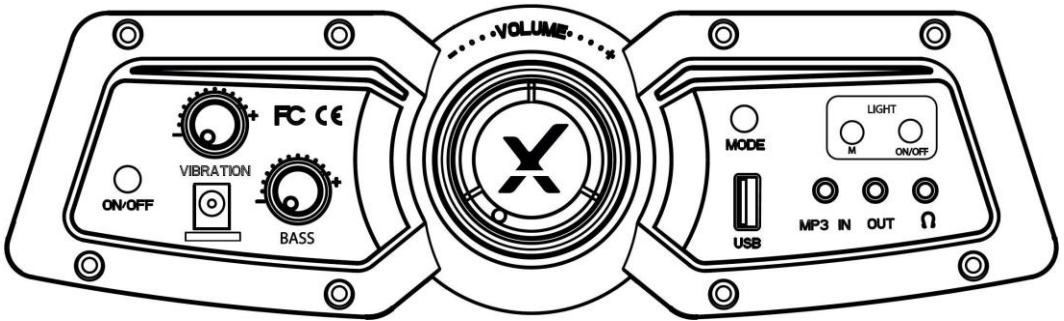

Need Help? Email:

Service@XRockerNation.co.uk

www.XRockeruk.com

IMPORTANT: You must keep your original retail receipt as proof of purchase.

Contents

| | |
|---------|----|
| English | 3 |
| French | 14 |
| German | 25 |
| Spanish | 36 |
| Dutch | 47 |
| Italian | 58 |

Welcome to X Rocker!

Thank you for purchasing this X Rocker gaming chair. You are now close to enhancing your favourite games with **glorious audio!**

To get started, please assemble the chair using the assembly instructions on the separate leaflet and then follow the instructions in this manual to **get rocking!**

Table of contents

- 4** Box contents and control panel overview
- 5** Wireless connection guide: PS4
- 6** Wireless connection guide: Xbox One
- 7** Wireless connection guide: TV (All systems)
- 8** Wired connection guide: TV (All consoles)
- 9** Wired connection guide: PS4 and Xbox One Controller
- 10** Bluetooth connection guide
- 11** Troubleshooting tips
- 12** Health and safety information
- 13** Power supply safety information

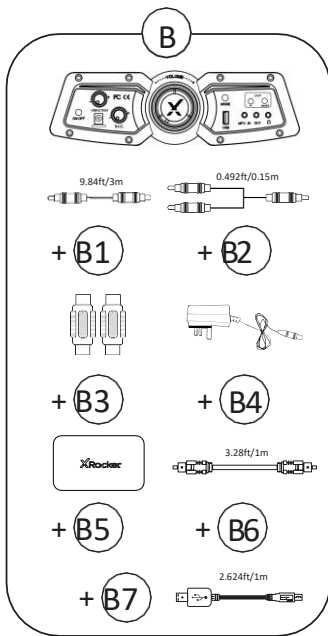

- B1 - 3m 3.5mm to 3.5mm Audio cable
- B2 - 15cm RCA to female 3.5mm audio cable
- B3 - RCA female to female adapters
- B4 - Power supply Cable
- B5 - Wireless DAC Transmitter
- B6 - 1m Optical Toslink Audio Cable
- B7 - Micro USB Cable

Control panel overview

5



| | |
|----------------------|---|
| 1. Power On/Off | Press to toggle chair on/off |
| 2. Vibration | Rotate the dial to adjust the intensity of vibration feedback |
| 3. Power Input | Plug your power supply into this socket |
| 4. Bass | Rotate the dial to adjust the intensity of Bass audio |
| 5. Volume | Rotate this dial to adjust the treble volume |
| 6. Input Mode Button | Press this button to toggle between AUX, Bluetooth and three wireless channels. |
| 7. USB | Used to charge devices such as Mobile phones |
| 8. Light Mode Button | Press to toggle between 30 different colour options or patterns |
| 9. Light On/Off | Press to toggle lights on/off |
| 10. MP3 In Socket | Plug the 3.5mm cable into here for audio from your TV or your controller. |
| 11. Out Socket | Allows you to connect multiple chairs or audio devices together |
| 12. Headphone Socket | Plug your headphones or Gaming Headset* in here to play quietly. Perfect for night-time play. *For chat support, please use a PS4 or Xbox One controller connection method to enable pass through. |

Wireless connection guide: PS4

Step 1: Make sure that the PS4™ system is switched OFF. Insert the micro USB cable into the X Rocker DAC converter and the other end into one of the front USB ports on the PS4™ system. Remove the clear plastic covers from both ends of the optical cable. Input one end of the optical cable into the X Rocker Wireless DAC (Slot titled SPDIF) and the other into the Optical SPDIF connector on the PS4™ system.

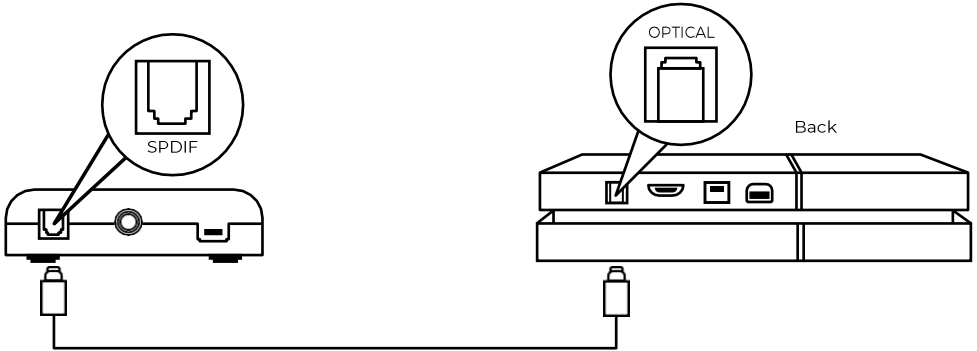

Step 2: Turn the PS4™ system back on. Select one of the wireless bands (1,2,3) on the wireless DAC and then switch to the corresponding band on the chair.

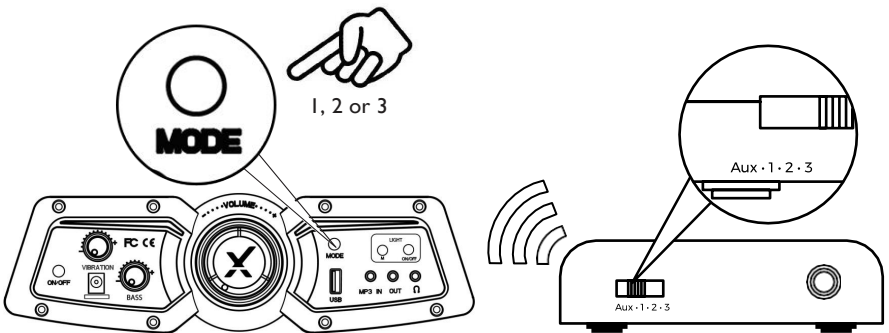

Step 3: On the main PS4™ menu screen Select (Settings) > [Sound and Screen] > [Audio Output Settings] > [Primary Output Port] Change this to [Digital Optical] > choose AAC.

Save, exit and enjoy!

Wireless connection guide: Xbox One

Step 1: Make sure that the Xbox One™ system is switched OFF. Insert the micro USB cable into the X Rocker DAC converter and the other end into one of the back USB ports on the Xbox One™ system. Remove the clear plastic covers from both ends of the optical cable. Input one end of the optical cable into the X Rocker Wireless DAC Slot (labelled SPDIF) and another into the Optical SPDIF connector on the Xbox One™ system.

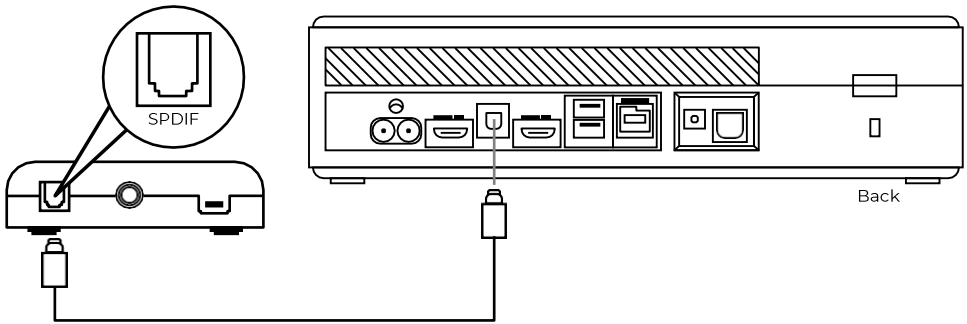

Step 2: Turn the Xbox One™ system back on. Select one of the wireless bands (1,2,3) on the wireless DAC and then switch to the corresponding band on the chair.

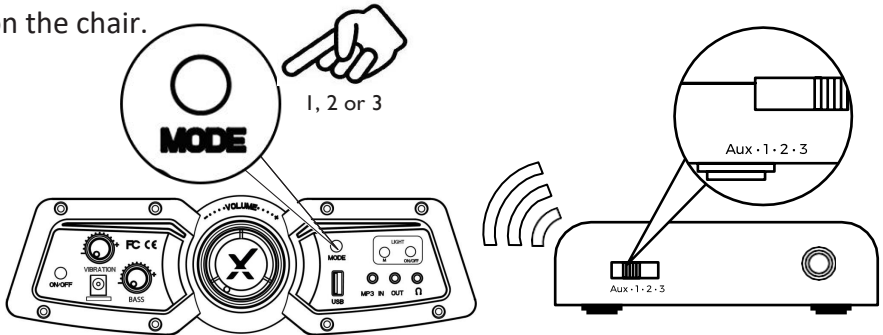

Step 3: On the Xbox One™ menu screen, Select (Settings) > [All Settings] > [Display and Sound] > [Audio Output] > under [Digital Audio], select [Optical Audio] and set it to [Stereo Uncompressed]

Save, exit and enjoy!

Wireless connection guide: TV (All systems)

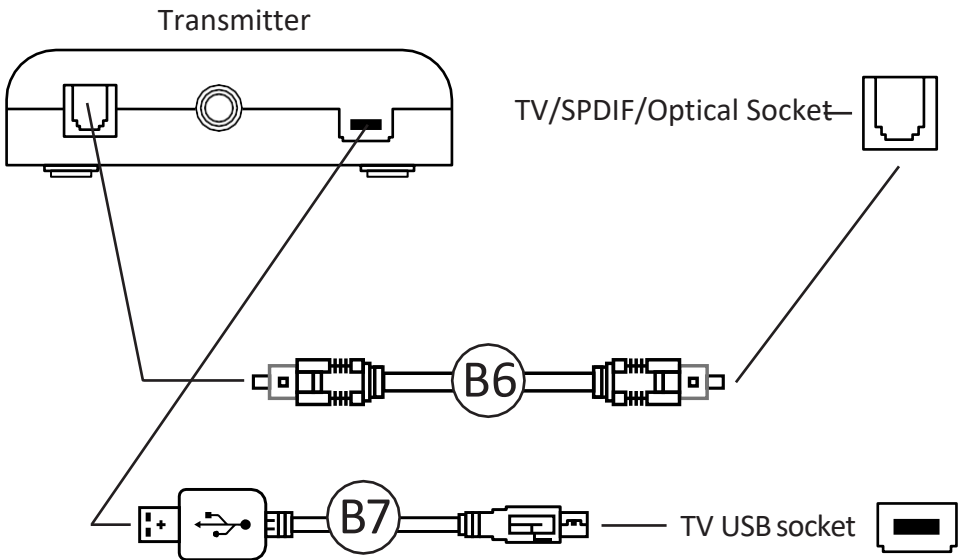

1. Connect **B6** Optical Cable to the **B3** Wireless DAC transmitter's SPDIF Port.
2. Connect other end of **B6** Optical Cable to the TV Optical socket.
3. Connect Micro USB Cable to the transmitter and other end to an available USB socket on the TV.
4. Once connected to your TV, increase volume to 50% of the maximum for the best sound level.**

* N.B: If your TV does not feature an SPDIF or OPTICAL OUT Socket then you can instead use the 3.5mm audio connection to connect to a headphone socket.

** Depending on your TV you may need to enable the Optical output separately.

Wired connection guide: TV (All consoles)

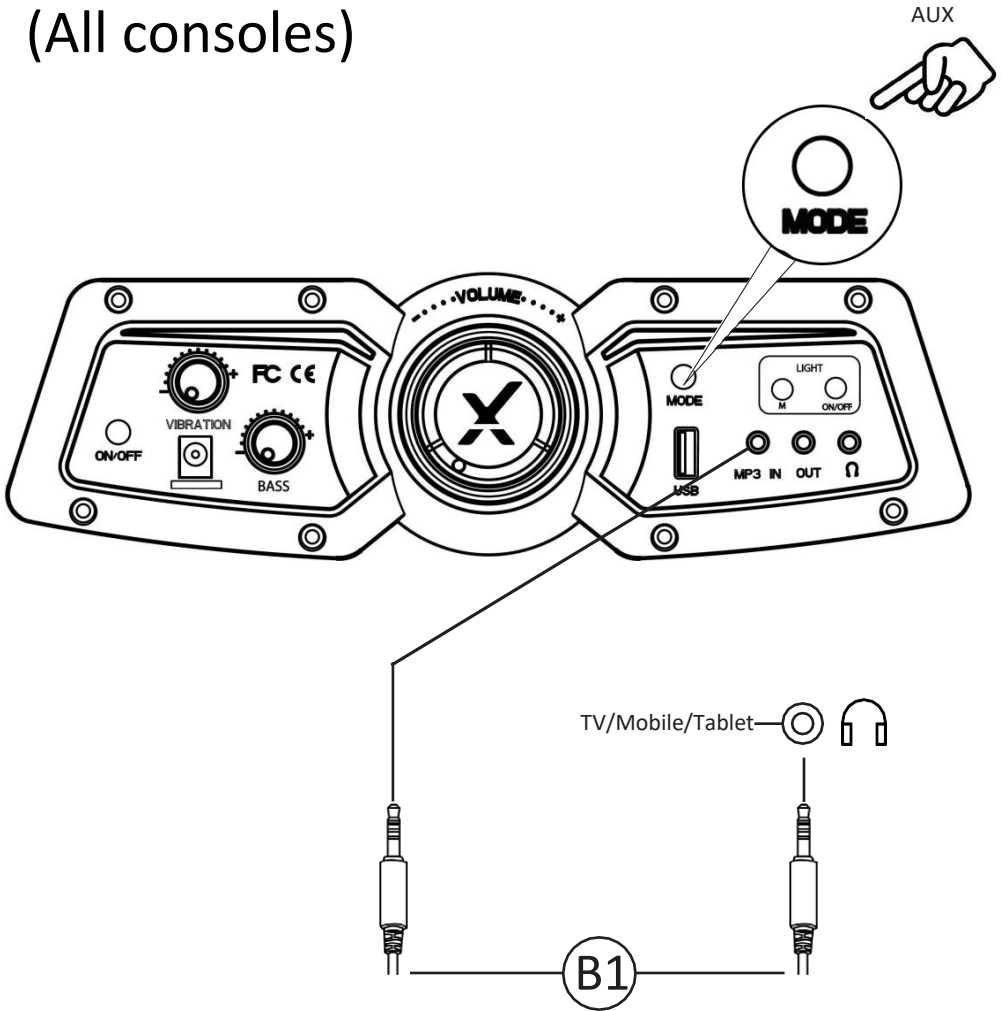

1. Connect **B1** Cable to X Rocker control panel MP3 INPUT sockets.
2. Connect other end of **B1** 3.5mm end into the headphone socket of your television.
3. Once connected to your TV, increase volume to 50% of the maximum for the best sound level. **

** Depending on your TV you may need to increase the headphone volume separately in the TV sound settings.

Wired connection guide: Controller Connection (Enables Chat Pass-Through Mode*)

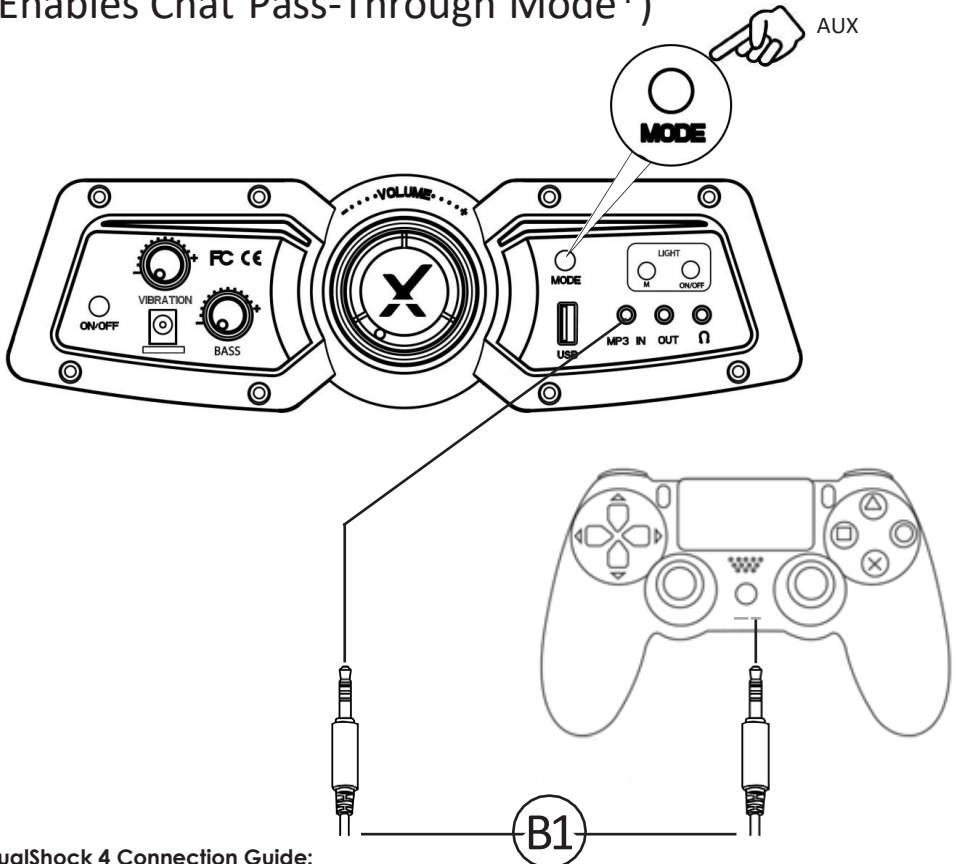

DualShock 4 Connection Guide:

1. Connect the B1 cable to the bottom of the PS4 controller via the headset socket.
2. Connect the other end of the B1 cable to the chair via the green port.
3. With the PS4 turned on, go to the main menu (or locate the main menu screen). Press and hold the PS button on the PS4 controller until the quick menu appears on screen.
4. In this menu select [Adjust sound and devices]
5. Then select [output to headphones]
6. Change the setting from [Chat Only] to [All audio]
7. Make sure the volume in the previous menu is set to the maximum.
8. Set the control panel Wireless switch to the 'OFF' position.

XBOX Controller Guide

1. Connect the B1 cable to the bottom of the Xbox controller via the headset socket*
2. The Xbox One will automatically recognise the connection and will pass audio through to the X Rocker Chair.

NB

*For headset and chat compatibility, you will need to place a CTIA compliant headset into the headphone socket of the X Rocker control panel. Please check with your device manufacturer to ensure that you have a CTIA compliant headset. If you use an OMTP compliant headset then you may experience issues with chat and audio functionality.

**You may need an Xbox One headset adapter if a headset socket is not available on your controller. These are available separately through any gaming retailer.

Bluetooth connection guide

Step 1:

Using the mode button, Switch the X Rocker Control panel to Bluetooth.

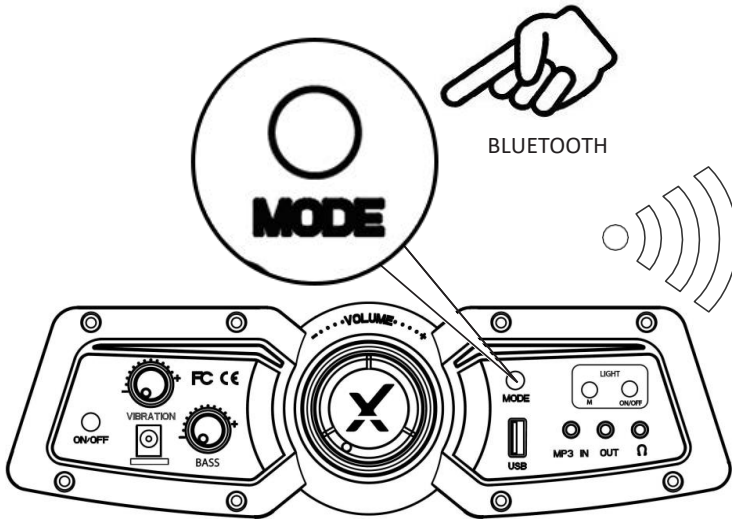

Step 2:

On the Audio output device go into its Bluetooth settings, turn Bluetooth on if it is not on already and search for **XROCKER**. Upon finding this, select the **XROCKER** option. If a passcode is required the four digit code will be '0000'.



Troubleshooting tips

| Issue | Troubleshooting steps |
|---|--|
| No power going to control panel | <ul style="list-style-type: none">• Make sure that the power cable is connected correctly.• Make sure that the power supply at the power source is working correctly.• With the chair turned to the ON position, give the power cable a slight wiggle in the port. If any lights flicker (or not) then please contact support (details below). |
| No sound | <ul style="list-style-type: none">• Review the connection methods on the previous page and try alternative connection methods if possible.• Confirm that the device/system is correctly configured as per previous connection guide.• Make sure that the wireless channel switcher is in the corresponding position that suits your connection method. (1,2,3 for wireless and AUX for wired connections). |
| Wireless transmitter cuts out during gameplay/No vibration or subwoofer sound via analogue connection | <ul style="list-style-type: none">• Please make sure that the volume of the source device is at a higher level to strengthen the audio signal. |
| The cables connected to my X Rocker have been broken accidentally | <ul style="list-style-type: none">• Please contact X Rocker support (service@XRockerNation.co.uk) regarding this issue. |
| Interference over wireless connection | <ul style="list-style-type: none">• In this case, try another of the three wireless bands to isolate the signal. |

Health and safety information

- Ensure to unplug the unit from the mains socket before cleaning.
- Avoid direct contact with liquids. To clean, wipe with a damp cloth. If a spillage occurs, switch off the device and dry thoroughly.
- Do not use any type of abrasive pad or abrasive cleaning solutions as these may damage the unit's surface.
- Please consult X Rocker Support before unscrewing and disassembling any of the electrical components or undertaking any changes to the chair.
- To reduce potential trip hazards or entanglement hazards, arrange any cables and cords so that people and pets are not likely to trip over or accidentally pull on them as they move around or walk through the area.
- Please be careful when rotating and swivelling the X Rocker. Over tension and excessive pulling will damage the cabling.
- If any of the cables or electrical equipment become damaged in any way, stop using immediately and replace the component.
- Do not stand on the chair at any time or exceed the 120kg weight limit via other means.
- Do not lean back on the chair and overextend to the point in which the pedestal would lift off the ground.
- X Rocker armrests are designed for support and comfort during gameplay, please do not stand or sit of the arms directly.
- Caution: Do not use the chair speakers at high volume for any extended period. To avoid hearing damage, use your speaker at a comfortable, moderate volume level.
- Do not allow children and pets to play with cords or cables, always keep them well clear and out of reach.
- Do not allow children and pets to play with cords or cables, always keep them well clear and out of reach.
- Never Place any type of candle or naked flame on or near the X Rocker at any time

Power supply safety information

ATTENTION:

A. To reduce the risk of fire, electric shock or product damage, do not expose this X Rocker to rain, moisture, dripping or splashing. No objects filled with liquids, such as vases, should be placed near the X Rocker. If you spill any liquid into the X Rocker, it can cause serious damage. Switch it off at the mains immediately. Withdraw the mains plug and consult your dealer.

B. Always disconnect the X Rocker from the mains supply before connecting/disconnecting other devices or moving the X Rocker

C. Only use the supplied attachments and accessories specified by X Rocker.

D. Avoid extreme degrees of temperature, either hot or cold. Place the X Rocker well away from heat sources such as radiators or gas/electric fires.

E. Avoid exposure to direct sunlight and other sources of heat.

Bienvenue chez X Rocker !

Merci d'avoir acheté ce fauteuil gamer X Rocker. Vous êtes désormais sur le point d'améliorer vos jeux favoris avec un **son brillant !**

Commencez tout d'abord par monter le fauteuil en suivant les instructions de montage présentes sur la notice séparée puis familiarisez-vous avec cette notice pour **vous faire plaisir !**

Table des matières

- 15** Contenu de l'emballage et vue d'ensemble du panneau de commande
- 16** Guide de connexion sans fil : PS4
- 17** Guide de connexion sans fil : Xbox One
- 18** Guide de connexion sans fil : Télévision (tous les systèmes)
- 19** Guide de connexion câblée : Télévision (toutes les consoles)
- 20** Guide de connexion câblée : Manette PS4 et Xbox One
- 21** Guide de connexion Bluetooth
- 22** Dépannage
- 23** Informations relatives à la santé et à la sécurité
- 24** Informations relatives à la sécurité liée à l'alimentation électrique

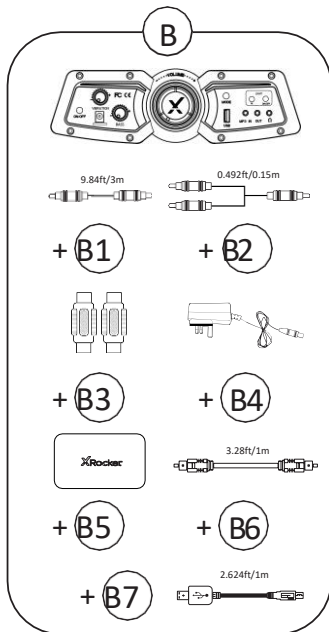

- B1 - Câble audio 3,5 mm à 3,5 mm
- B2 - Câble audio 3,5 mm RCA vers femelle 3,5 mm
- B3 - Adaptateurs RCA femelle vers femelle
- B4 - Câble d'alimentation
- B5 - Émetteur DAC sans fil
- B6 - Câble audio optique Toslink 1 m
- B7 - Câble micro USB

Présentation du panneau de commande

5

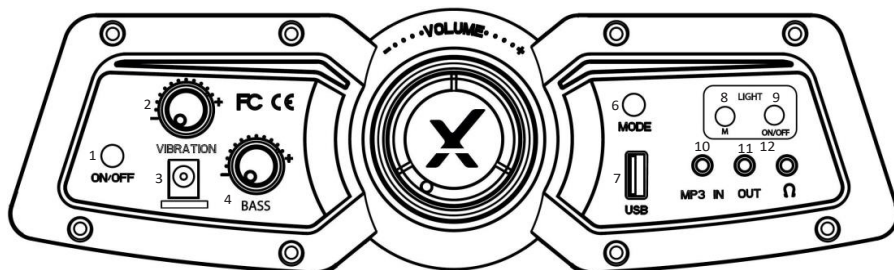

| | |
|-------------------------------|--|
| 1. Marche / arrêt | Appuyez pour allumer / éteindre |
| 2. Vibration | Tournez la molette pour régler l'intensité du retour de vibration |
| 3. entrée de puissance | branchez votre alimentation dans la prise |
| 4. Basse | Tournez la molette pour régler l'intensité de l'audio des basses |
| 5. Le Volume | Tournez cette molette pour régler le volume |
| 6. Bouton de mode d'entrée | Appuyez sur ce bouton pour basculer entre AUX, Bluetooth et trois canaux sans fil |
| 7. USB | Utilisé pour charger appareils tels les mobiles |
| 8. Bouton de mode d'éclairage | Appuyez pour basculer entre 30 options ou motifs de couleurs différentes |
| 9. Lumière allumée / éteinte | Appuyez pour allumer / éteindre les lumières |
| 10. MP3 dans la prise | Branchez le câble 3,5 mm ici pour l'audio de votre téléviseur ou de votre manette |
| 11. Prise de sortie | Vous permet de connecter plusieurs chaises ou appareils audio ensemble |
| 12. Prise casque | Branchez vos écouteurs ou votre casque de jeu * ici pour jouer tranquillement. Parfait pour jouer la nuit. |
| | * Pour la prise en charge du chat, veuillez utiliser une méthode de contrôleur PS4 ou Xbox One pour activer le transfert |

Guide de connexion sans fil : PS4

Étape 1 : Assurez-vous que le système PS4™ est ÉTEINT. Insérez une des extrémités du câble micro-USB dans le convertisseur numérique-analogique DAC du X Rocker et l'autre extrémité dans l'un des ports USB avant sur le système PS4™. Enlevez les protections en plastique transparent situées à chacune des extrémités du câble optique. Insérez une des extrémités du connecteur optique dans le convertisseur DAC sans fil du X Rocker (sortie marquée SPDIF) et l'autre extrémité dans le connecteur optique SPDIF sur le système PS4™.

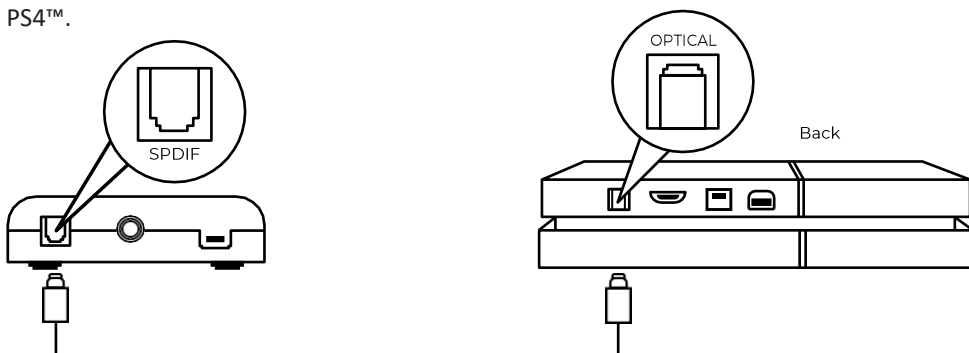

Étape 2 : Rallumez le système PS4™. Sélectionnez l'une des bandes sans fil (1, 2, 3) sur le convertisseur DAC sans fil puis basculez sur la bande correspondante sur le fauteuil.

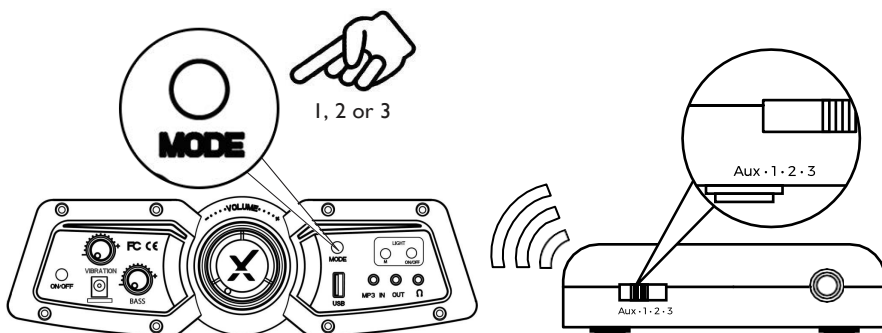

Étape 3 : Dans le menu principal PS4™, sélectionnez (Settings) (Paramètres) > [Sound and Screen] (Son et écran) > [Audio Output Settings] (Paramètres de sortie audio) > [Primary Output Port] (Port de sortie principal) et changez-le en [Digital Optical] (Optique numérique) > choisissez AAC.

Sauvegardez, quittez et profitez !

Guide de connexion sans fil : Xbox One

Étape 1 : Assurez-vous que le système Xbox One™ est ÉTEINT. Insérez une des extrémités du câble micro-USB dans le convertisseur numérique-analogique DAC du X Rocker et l'autre extrémité dans l'un des ports USB arrière sur le système Xbox One™. Enlevez les protections en plastique transparent situées à chacune des extrémités du câble optique. Insérez une des extrémités du connecteur optique dans la sortie du convertisseur DAC sans fil du X Rocker (marquée SPDIF) et l'autre extrémité dans le connecteur optique SPDIF sur le système Xbox One™.

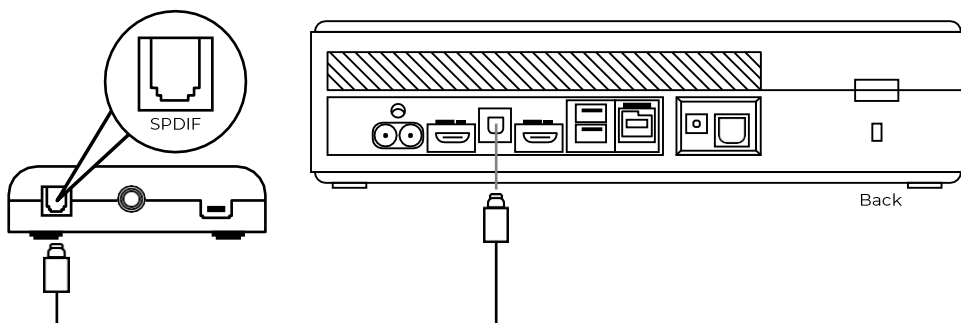

Étape 2 : Rallumez le système Xbox One™. Sélectionnez l'une des bandes sans fil (1, 2, 3) sur le convertisseur DAC sans fil puis basculez sur la bande correspondante sur le fauteuil.

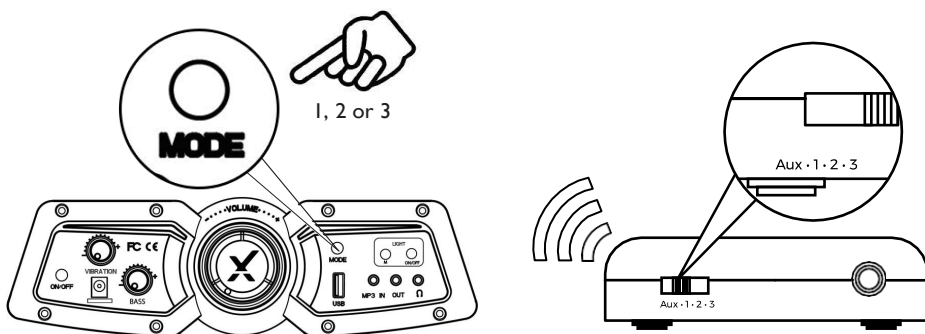

Étape 3 : Dans le menu Xbox One™, sélectionnez (Settings) (Paramètres) > [All Settings] (Tous les paramètres) > [Display and Sound] (Affichage et son) > [Audio Output] (Paramètres de sortie audio), sous [Digital Audio] (Digital audio), sélectionnez [Optical Audio] (Optique Audio) et réglez-le sur [Stereo Uncompressed] (Stéréo non compressé)

Sauvegardez, quittez et profitez !

Guide de connexion sans fil : télévision (tous les systèmes)

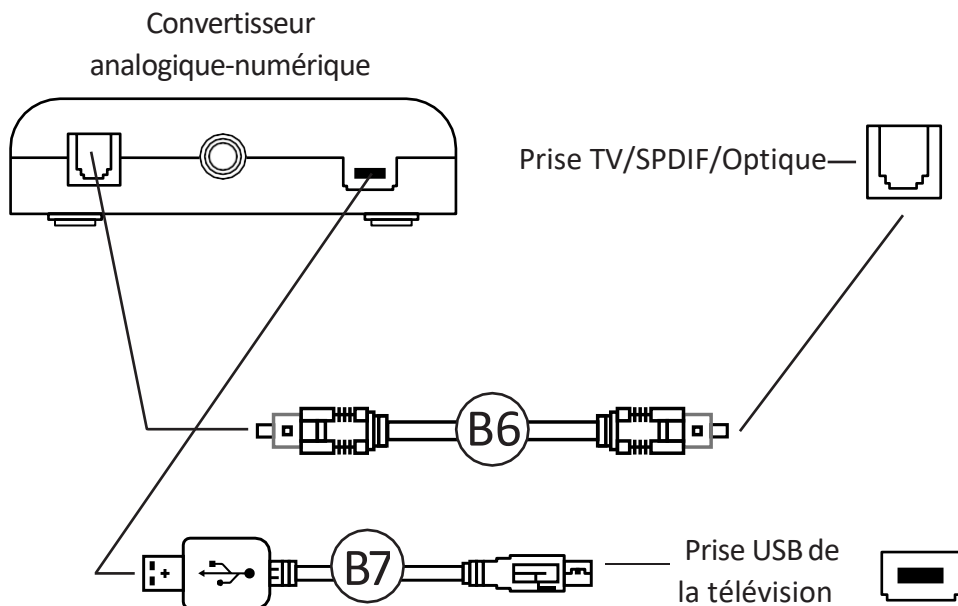

1. Connectez une des extrémités du câble optique B6 au port SPDIF du convertisseur analogique-numérique sans fil B5.
2. Connectez l'autre extrémité du câble optique B6 à la prise optique de la télévision.
3. Connectez une des extrémités du câble micro-USB au convertisseur et l'autre extrémité à l'une des prises USB disponibles sur la télévision.
4. Une fois connecté à votre télévision, augmentez le volume à 50% de son maximum pour le meilleur niveau sonore.***

* Remarque : Si votre télévision ne possède pas de prise SPDIF ou OPTICAL OUT, vous pouvez utiliser le connecteur audio 3,5 mm à la place pour une connexion à une prise casque.

** Sur certaines télévisions, vous devez activer la sortie optique séparément.

Guide de connexion câblée : télévision (toutes les consoles)

AUX

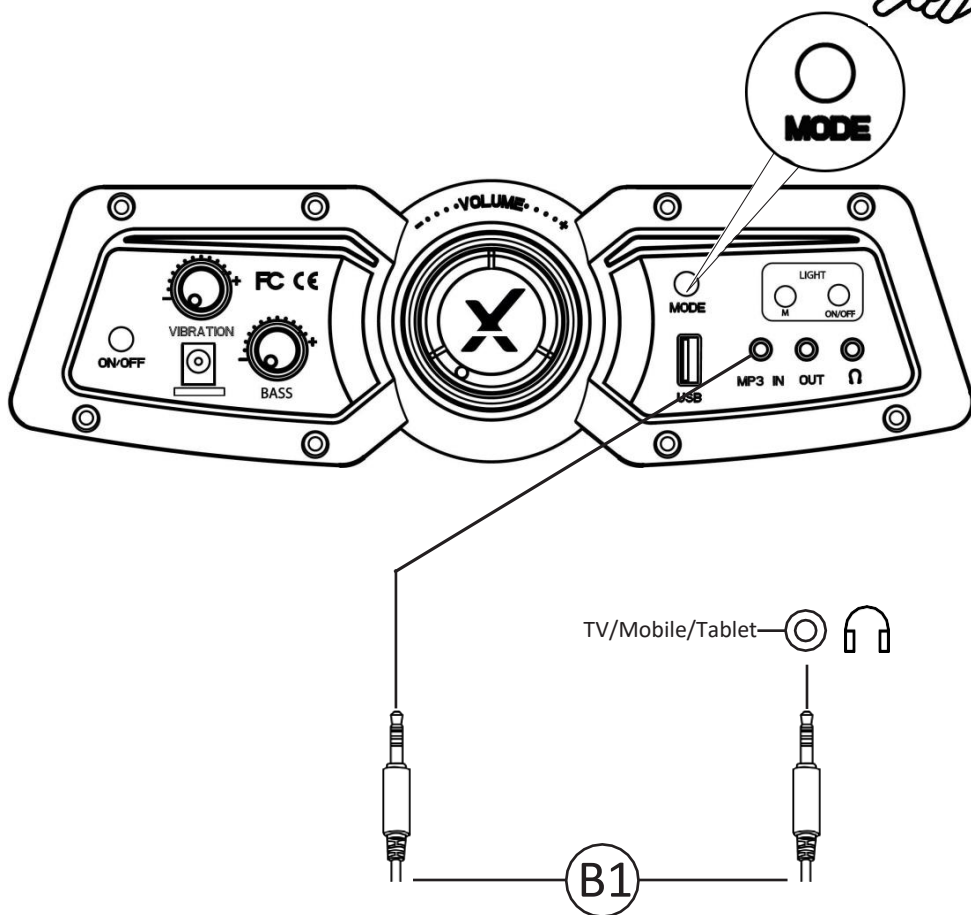

1. Connectez le câble B1 aux prises d'entrée (INPUT) RCA du panneau de commande du X Rocker.
2. Connectez l'autre extrémité 3,5 mm du câble B1 à la prise casque de votre télévision.
3. Une fois connecté à votre télévision, augmentez le volume à 50% de son maximum pour le meilleur niveau sonore. **

** Sur certaines télévisions, vous devez augmenter le volume de la sortie casque séparément, dans les paramètres de son de la télévision.

Guide de connexion filaire: Connexion du contrôleur (active le mode d'intercommunication de conversation *)

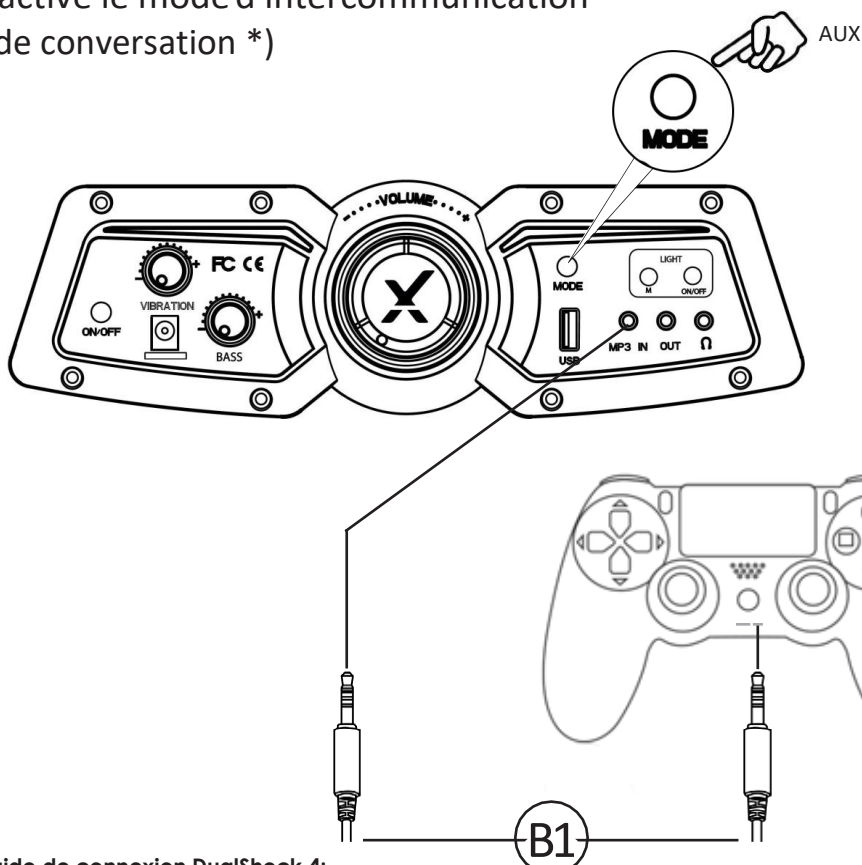

Guide de connexion DualShock 4:

1. Connectez le câble B1 au bas du contrôleur PS4 via la prise casque.
2. Connectez l'autre extrémité du câble B1 au fauteuil via le port vert.
3. Avec la PS4 allumée, allez dans le menu principal (ou localisez l'écran du menu principal). Appuyez sur le bouton PS du contrôleur PS4 et maintenez-le enfoncé jusqu'à ce que le menu rapide apparaisse à l'écran.
4. Dans ce menu, sélectionnez [Ajuster le son et les périphériques]
5. Sélectionnez ensuite [sortie vers casque]
6. Modifiez le paramètre de [Chat uniquement] à [Tout l'audio]
7. Assurez-vous que le volume du menu précédent est réglé au maximum.
8. Réglez le commutateur sans fil du panneau de commande sur la position «OFF».

Guide du contrôleur XBOX

1. Connectez le câble B1 au bas de la manette Xbox via la prise casque *
2. La Xbox One reconnaîtra automatiquement la connexion et transmettra l'audio au X Rocker Chair.

NB

* Pour la compatibilité du casque et du chat, vous devrez placer un casque compatible CTIA dans la prise casque du panneau de commande X Rocker. Veuillez vérifier auprès du fabricant de votre appareil pour vous assurer que vous disposez d'un casque compatible CTIA. Si vous utilisez un casque compatible OMTP, vous pouvez rencontrer des problèmes avec le chat et la fonctionnalité audio.

** Vous aurez peut-être besoin d'un adaptateur de casque Xbox One si aucune prise de casque n'est disponible sur votre manette. Ceux-ci sont disponibles séparément auprès de n'importe quel détaillant de jeux.

Guide de connexion Bluetooth

Étape 1 :

À l'aide du bouton de mode, basculez le panneau de commande X Rocker sur Bluetooth.

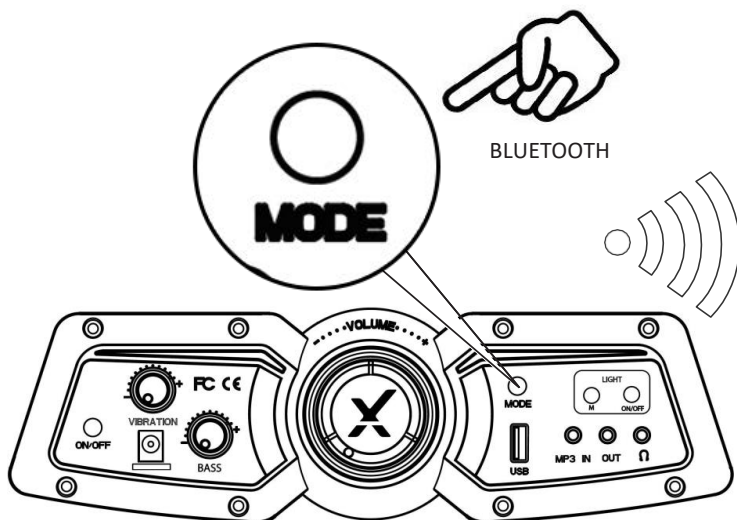

Étape 2 :

Allez dans les paramètres Bluetooth du périphérique de sortie audio, activez le Bluetooth si besoin et cherchez XROCKER. Une fois trouvé, sélectionnez l'option XROCKER. Si un mot de passe est requis, le code à quatre chiffres est '0000'.

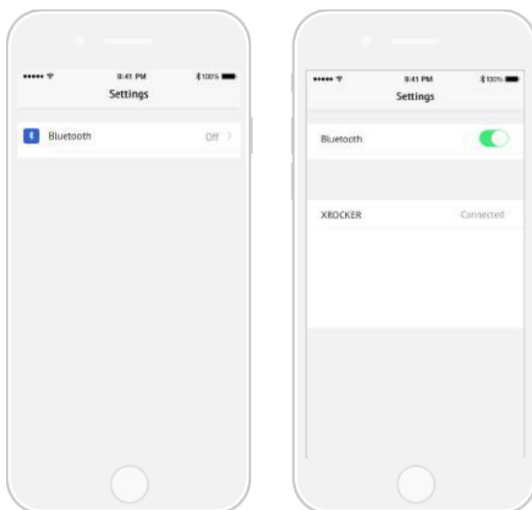

Dépannage

| Problème | Solution |
|---|--|
| Le panneau de commande n'est pas sous tension | <ul style="list-style-type: none">• Assurez-vous que le câble d'alimentation est correctement branché.• Assurez-vous que l'alimentation au niveau de la source d'alimentation fonctionne correctement.• Lorsque le fauteuil est en position « ON » (marche), bougez légèrement le câble d'alimentation au niveau du port. Si des lumières vacillent (ou non), veuillez contacter l'assistance technique (détails ci-dessous). |
| Absence de son | <ul style="list-style-type: none">• Examinez les modes de connexion sur la page précédente et essayez si possible les modes de connexion alternatifs.• Confirmez que le périphérique/système est correctement configuré, comme spécifié dans le guide de connexion précédent.• Veillez à ce que le commutateur de canal sans fil soit dans la position correspondant à votre mode de connexion. (1, 2, 3 pour les connexions sans fil et AUX pour les connexions câblées). |
| Le convertisseur analogique-numérique sans fil se coupe lorsque vous jouez / Aucune vibration ou son de caisson de graves via la connexion analogique | <ul style="list-style-type: none">• Veuillez augmenter le volume du dispositif source est pour renforcer le signal audio. |
| Les câbles connectés à mon X Rocker ont été accidentellement cassés | <ul style="list-style-type: none">• Veuillez contacter l'assistance X Rocker (service@XRockerNation.co.uk) pour ce problème. |
| Interférences sur la connexion sans fil | <ul style="list-style-type: none">• Dans ce cas, essayez d'utiliser une des trois autres bandes sans fil pour isoler le signal. |

Informations relatives à la santé et à la sécurité

- Assurez-vous de débrancher l'appareil de la prise secteur avant de le nettoyer.
- Évitez tout contact direct avec des liquides. Pour nettoyer, essuyez avec un chiffon humide. En cas de déversement, éteignez l'appareil et séchez-le soigneusement.
- N'utilisez aucun type de tampon abrasif ou de solution de nettoyage abrasive car ils pourraient endommager la surface de l'appareil.
- Veuillez consulter le support X Rocker avant de dévisser et de démonter l'un des composants électriques ou d'apporter des modifications au fauteuil.
- Pour réduire les risques potentiels de trébuchement ou d'enchevêtrement, arrangez tous les câbles et cordons de sorte que les personnes et les animaux ne risquent pas de trébucher ou de tirer accidentellement sur eux lorsqu'ils se déplacent ou traversent la zone.
- Soyez prudent lorsque vous faites pivoter et pivoter le X Rocker. Une tension excessive et une traction excessive endommageront le câblage.
- Si l'un des câbles ou de l'équipement électrique est endommagé de quelque façon que ce soit, cessez immédiatement d'utiliser et remplacez le composant.
- Ne vous tenez jamais debout sur la chaise et ne dépassez pas la limite de poids de 120 kg par d'autres moyens.
- Ne vous penchez pas en arrière sur la chaise et ne vous étendez pas trop au point où le piédestal pourrait décoller du sol.
- Les accoudoirs X Rocker sont conçus pour offrir soutien et confort pendant le jeu. Veuillez ne pas vous tenir ou vous asseoir directement sur les bras.
- Attention: n'utilisez pas les haut-parleurs du fauteuil à un volume élevé pendant une période prolongée. Pour éviter des dommages auditifs, utilisez votre haut-parleur à un niveau de volume confortable et modéré.
- Ne laissez pas les enfants et les animaux jouer avec des cordons ou des câbles, gardez-les toujours bien dégagés et hors de portée.
- Ne placez jamais aucun type de bougie ou de flamme nue sur ou près de l'appareil et à tout moment.

Informations relatives à la sécurité liée à l'alimentation électrique

ATTENTION :

A. Pour réduire les risques d'incendie, d'électrocution ou d'endommagement du produit, n'exposez pas cet appareil à la pluie, à l'humidité, aux gouttes ou aux éclaboussures. Aucun objet rempli de liquide, tel qu'un vase, ne doit être placé à proximité de l'appareil. Si vous renversez du liquide dans l'appareil, cela peut provoquer de graves dommages. Coupez-le immédiatement sur le secteur. Retirez la fiche secteur et consultez votre revendeur.

B. Débranchez toujours l'appareil du secteur avant de connecter / déconnecter d'autres appareils ou de déplacer l'appareil.

C. Utilisez uniquement les fixations et accessoires fournis spécifiés par le fabricant.

D. Évitez les températures extrêmes, chaudes ou froides. Placez l'appareil loin des sources de chaleur telles que les radiateurs ou les feux de gaz / électriques.

E. Évitez l'exposition directe au soleil et à d'autres sources de chaleur.

Marque déposée de l'appareil électrique : BI ;

Nom du modèle : BI36-090350-AdU BI36-090350-AdB;

Entrée : 100-240 V ~, 50/60 Hz, 1,2 A ;

Sortie : 9 VDC, 3.5A ;

Willkommen bei X Rocker!

Vielen Dank, dass Sie diesen X-Rocker Gaming-Stuhl gekauft haben. Sie sind nun kurz davor, Ihre Lieblingsspiele mit spektakulärem Audio zu optimieren!

Bitte montieren Sie zunächst Ihren Stuhl mithilfe der Montageanleitung auf dem beiliegenden Blatt, befolgen Sie dann die Anleitung in diesem Handbuch und rocken Sie los!

Inhaltsverzeichnis

- 26 Packungsinhalt und Beschreibung des Bedienfeldes
- 27 Anleitung für die Drahtlosverbindung: PS4
- 28 Anleitung für die Drahtlosverbindung: Xbox One
- 29 Anleitung für die Drahtlosverbindung: TV (alle Systeme)
- 30 Anleitung für die kabelgebundene Verbindung: TV (alle Konsolen)
- 31 Anleitung für die kabelgebundene Verbindung: Nur PS4 Controller und Xbox One Controller
- 32 Anleitung für die Bluetooth-Verbindung
- 33 Tipps zur Fehlerbehebung
- 34 Informationen zu Gesundheit und Sicherheit
- 35 Informationen zur Sicherheit der Stromversorgung

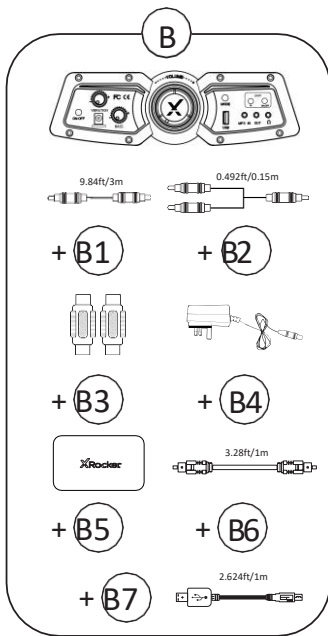

- B1 - 3m 3.5mm to 3.5mm Audio cable
- B2 - 15cm RCA to female 3.5mm audio cable
- B3 - RCA female to female adapters
- B4 - Power supply Cable
- B5 - Wireless DAC Transmitter
- B6 - 1m Optical Toslink Audio Cable
- B7 - Micro USB Cable

Bedienfeldübersicht

5



| | |
|-----------------------|---|
| 1. Ein- / Ausschalten | Drücken Sie, um den Stuhl ein- oder auszuschalten |
| 2. Vibration | Drehen Sie den Drehknopf, um die Intensität der Vibrationsrückmeldung anzupassen |
| 3. Leistungsaufnahme | Stecken Sie Ihr Netzteil in diese Steckdose |
| 4. Bass | Drehen Sie das Einstellrad, um die Intensität des Bass-Audios anzupassen |
| 5. Lautstärke | Drehen Sie dieses Einstellrad, um die Höhenlautstärke anzupassen |
| 6. Eingabemodus-Taste | Drücken Sie diese Taste, um zwischen AUX, Bluetooth und drei drahtlosen Kanälen umzuschalten. |
| 7. USB | Wird zum Laden von Geräten wie Mobiltelefonen verwendet |
| 8. Lichtmodus-Taste | Drücken Sie, um zwischen 30 verschiedenen Farboptionen oder Mustern umzuschalten |
| 9. Licht ein / aus | Drücken Sie, um die Lichter ein- oder auszuschalten |
| 10. MP3 im Sockel | Stecken Sie hier das 3,5-mm-Kabel ein, um Audio von Ihrem Fernseher oder Ihrem Controller zu erhalten. |
| 11. Steckdose | Ermöglicht das Anschließen mehrerer Stühle oder Audiogeräte |
| 12. Kopfhörerbuchse | Schließen Sie hier Ihre Kopfhörer oder Ihr Gaming-Headset* an, um leise zu spielen. Perfekt zum nächtlichen Spielen. * Für die Chat-Unterstützung verwenden Sie bitte eine PS4- oder Xbox One-Controller-Verbindungsmethode, um den Durchgang zu aktivieren. |

Anleitung für die Drahtlosverbindung: PS4

Schritt 1: Das PS4™-System muss ausgeschaltet sein. Micro-USB-Kabel mit dem X-Rocker D/A-Wandler verbinden und das andere Ende mit einem der vorderen USB-Anschlüsse am PS4™-System. Die transparenten Kunststoffabdeckungen von beiden Enden des optischen Kabels entfernen. Ein Ende des optischen Kabels mit dem drahtlosen Funk-DAC des X-Rocker (Buchse mit der Kennzeichnung SPDIF) verbinden und das andere Ende mit dem optischen SPDIF-Anschluss am PS4™-System.

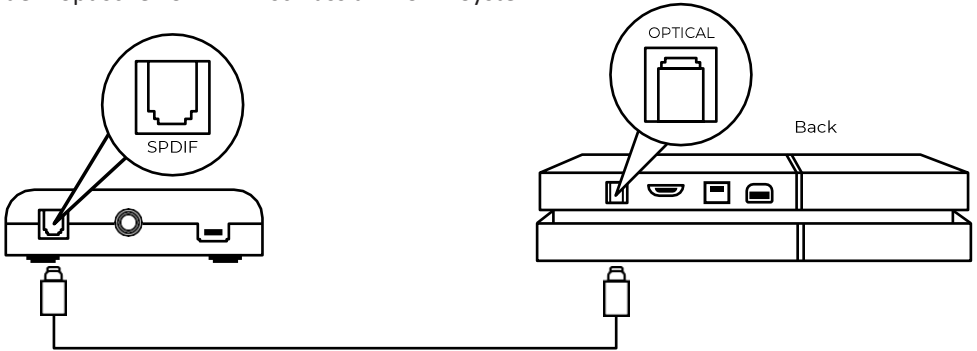

Schritt 2: PS4™-System wieder einschalten. Einen der Funkbereiche (1, 2, 3) auf dem Funk-DAC wählen und dann am Stuhl den entsprechenden Funkbereich einstellen.

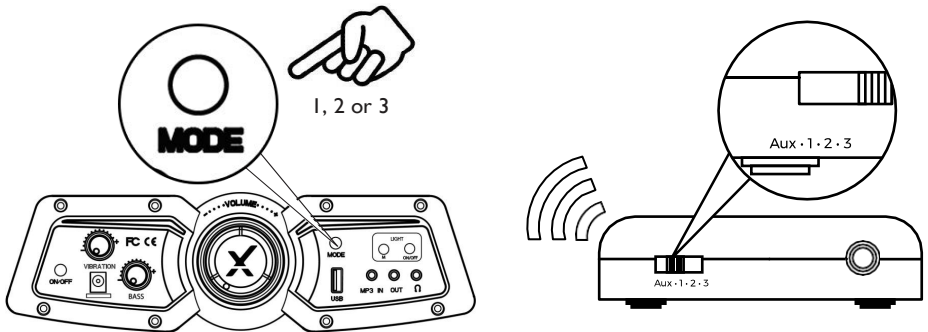

Schritt 3: Auf dem PS4™-Hauptmenü-Bildschirm [Einstellungen] > [Sound und Bildschirm] > [Audioausgabe-Einstellungen] > [Primärer Ausgabeanschluss] wählen. Diesen auf [Digital Out (Optical)] ändern > [AAC] auswählen.

Speichern, beenden und los geht's!

Anleitung für die Drahtlosverbindung: Xbox One

Schritt 1: Das Xbox One™-System muss ausgeschaltet sein. Micro-USB-Kabel mit dem X-Rocker D/A-Wandler verbinden und das andere Ende mit einem der hinteren USB-Anschlüsse am Xbox One™-System. Die transparenten Kunststoffabdeckungen von beiden Enden des optischen Kabels entfernen. Ein Ende des optischen Kabels mit dem drahtlosen D/A-Wandler des X-Rocker (Buchse mit der Kennzeichnung SPDIF) verbinden und das andere Ende mit dem optischen SPDIF-Anschluss am Xbox One™-System.

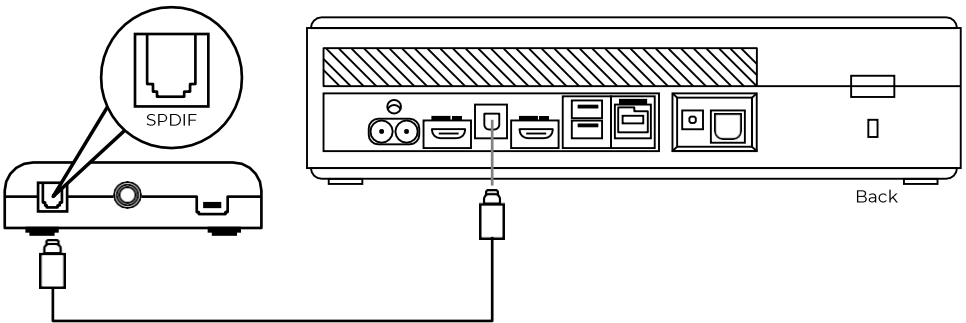

Schritt 2: Das Xbox One™-System wieder einschalten. Einen der Funkbereiche (1, 2, 3) auf dem Funk-DAC wählen und dann am Stuhl den entsprechenden Funkbereich einstellen.

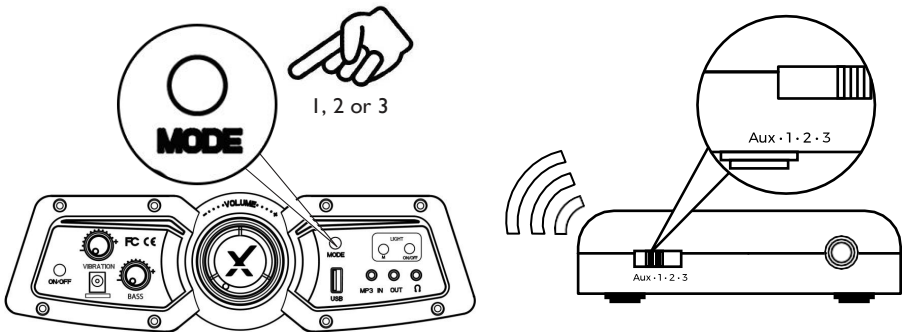

Schritt 3: Auf dem Menü-Bildschirm der Xbox One™ (Einstellungen) > [Alle Einstellungen] > [Display und Sound] > [Audio-Ausgabe] > unter [Digital Audio] [Optical Audio] auswählen und auf [Stereo unkomprimiert] einstellen.

Speichern, beenden und los geht`s!

Anleitung für die Drahtlosverbindung: TV (alle Systeme)

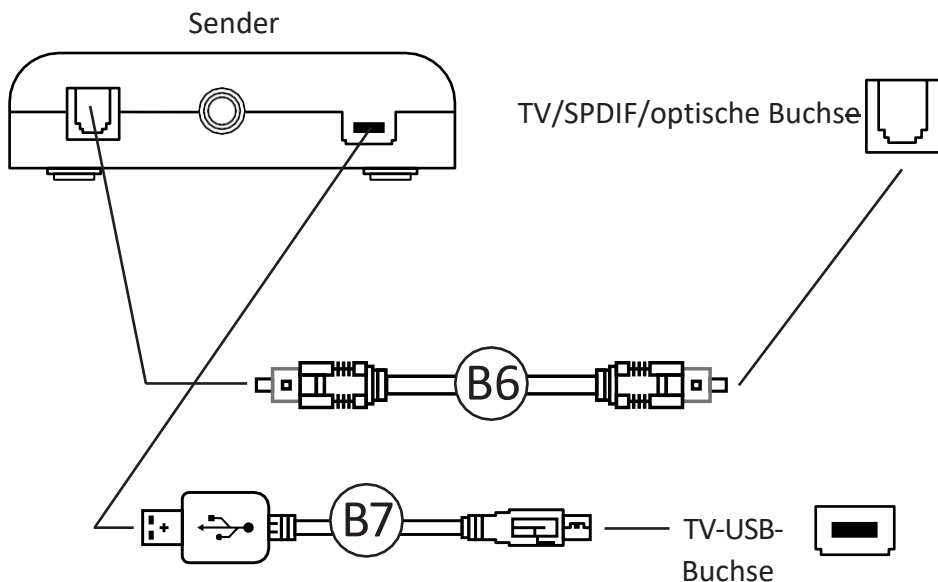

1. Optisches Kabel B6 mit dem SPDIF-Anschluss des DAC-Funksenders B5 anschließen.
2. Das andere Ende des optischen Kabels B6 mit der optischen Buchse des Fernsehers verbinden.
3. Micro-USB-Kabel mit dem Sender und das andere Ende mit einer freien USB-Buchse am Fernseher verbinden.
4. Sobald das Gerät mit Ihrem Fernseher verbunden ist, die Lautstärke auf 50 % der maximalen Lautstärke einstellen, um den besten Klangpegel zu erhalten.* **

* HINWEIS: Wenn Ihr Fernseher keine SPDIF- oder optische Ausgangsbuchse hat, können Sie den 3,5-mm-Audiostecker verwenden und mit einer Kopfhörerbuchse verbinden.

** Abhängig vom Modell Ihres Fernsehers müssen Sie eventuell den optischen Ausgang separat aktivieren.

Anleitung für die kabelgebundene Verbindung: TV (alle Konsolen)

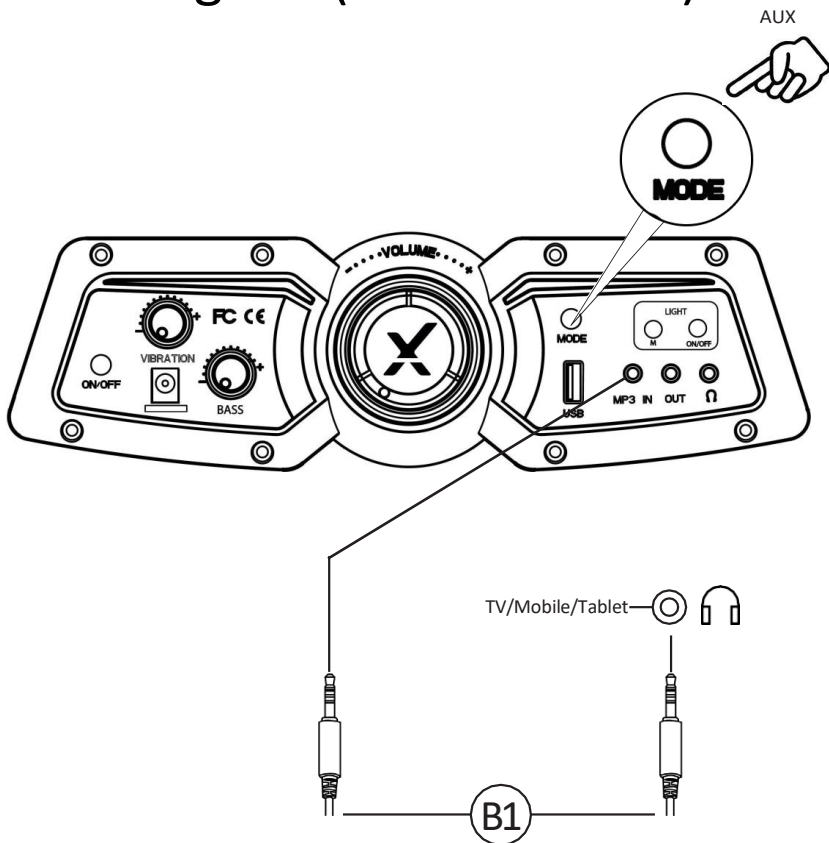

1. Kabel B1 mit den Cinch-INPUT-Buchsen des X-Rocker-Bedienfeldes verbinden.
2. Das andere Ende des 3,5-mm-Anschlusses B1 mit Kopfhörer-Buchse des Fernsehgerätes verbinden.
3. Sobald das Gerät mit Ihrem Fernseher verbunden ist, die Lautstärke auf 50 % der maximalen Lautstärke einstellen, um den besten Klangpegel zu erhalten. **

** Abhängig vom Modell Ihres Fernsehers müssen Sie eventuell die Kopfhörer-Lautstärke separat in den Ton-Einstellungen des Fernsehers erhöhen.

Anleitung für Kabelverbindungen: Controller-Verbindung (Aktiviert den Chat-Pass-Through-Modus *)

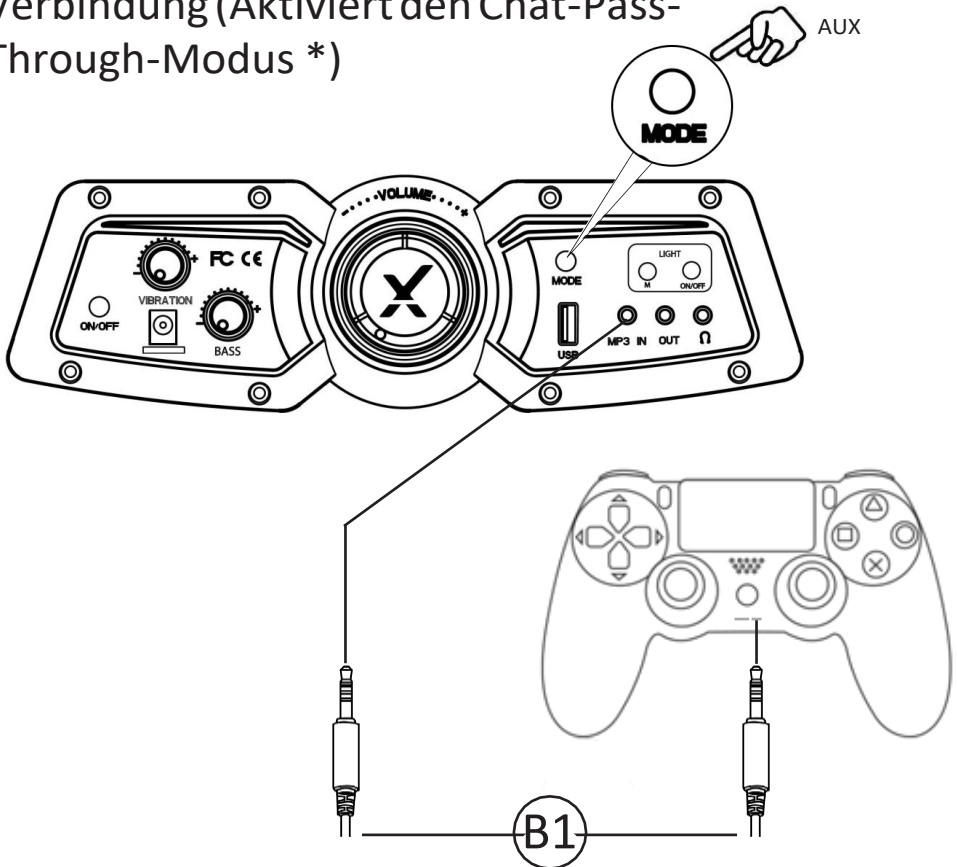

DualShock 4-Verbindungshandbuch:

1. Schließen Sie das B1-Kabel über die Headset-Buchse an der Unterseite des PS4-Controllers an.
2. Verbinden Sie das andere Ende des B1-Kabels über den grünen Anschluss mit dem Stuhl.
3. Wechseln Sie bei eingeschalteter PS4 zum Hauptmenü (oder suchen Sie den Hauptmenübildschirm). Halten Sie die PS-Taste am PS4-Controller gedrückt, bis das Schnellmenü auf dem Bildschirm angezeigt wird.
4. Wählen Sie in diesem Menü [Ton und Geräte anpassen].
5. Wählen Sie dann [Ausgabe an Kopfhörer].
6. Ändern Sie die Einstellung von [Nur Chat] in [Alle Audiodaten].
7. Stellen Sie sicher, dass die Lautstärke im vorherigen Menü auf das Maximum eingestellt ist.
8. Stellen Sie den Wireless-Schalter des Bedienfelds auf „OFF“.

XBOX Controller-Handbuch

1. Schließen Sie das B1-Kabel über die Headset-Buchse * an der Unterseite des Xbox-Controllers an.
2. Die Xbox One erkennt die Verbindung automatisch und leitet Audio an den X Rocker Chair weiter.

NB

* Aus Gründen der Headset- und Chat-Kompatibilität müssen Sie ein CTIA-kompatibles Headset in die Kopfhörerbuchse des X Rocker-Bedienfelds stecken. Bitte erkundigen Sie sich bei Ihrem Gerätehersteller, ob Sie ein CTIA-kompatibles Headset haben. Wenn Sie ein OMTP-kompatibles Headset verwenden, können Probleme mit der Chat- und Audiofunktionalität auftreten.

** Möglicherweise benötigen Sie einen Xbox One-Headset-Adapter, wenn auf Ihrem Controller kein Headset-Sockel verfügbar ist. Diese sind separat bei jedem Gaming-Händler erhältlich.

Anleitung für die Bluetooth-Verbindung

Schritt 1:

Schalten Sie mit der Modustaste das X Rocker-Bedienfeld auf Bluetooth um.

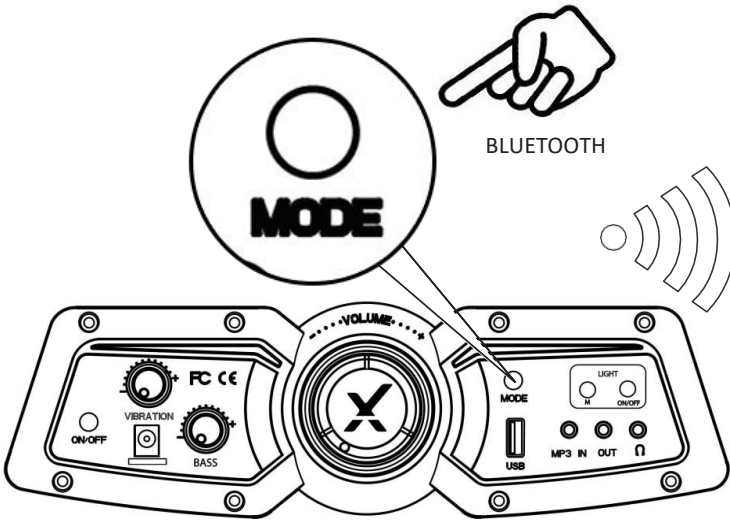

Schritt 2:

Bluetooth-Einstellungen auf dem Audio-Ausgabegerät öffnen, Bluetooth aktivieren, wenn es nicht schon aktiviert ist, und nach XROCKER suchen. Sobald die XROCKER-Option gefunden wurde, diese auswählen. Falls ein Zugangscode erforderlich ist, bitte den vierstelligen Code „0000“ eingeben.



Tipps zur Fehlerbehebung

| Problem | Schritte zur Fehlerbehebung |
|---|--|
| Bedienfeld wird nicht mit Strom versorgt | <ul style="list-style-type: none">• Prüfen, ob das Netzkabel korrekt angeschlossen ist.• Prüfen, ob die Stromversorgung an der Stromquelle korrekt funktioniert.• Stuhl einschalten und das Netzkabel im Anschluss leicht hin- und herbewegen. Falls eine der Leuchten flackert (oder nicht), bitte mit dem Support in Verbindung setzen. |
| Kein Ton | <ul style="list-style-type: none">• Verbindungsmethoden auf der vorherigen Seite durchlesen und eine alternative Verbindungsmethode ausprobieren, sofern möglich.• Prüfen, ob das Gerät/System gemäß den zuvor beschriebenen Anleitungen korrekt konfiguriert ist.• Prüfen, ob der Funkkanal-Schalter sich in der Position befindet, die Ihrer Verbindungsmethode entspricht. (1, 2, 3 für Drahtlos- und AUX für kabelgebundene Verbindungen). |
| Funksender schaltet sich während des Spielens aus/Keine Vibration oder kein Subwoofer-Ton über analogen Anschluss | <ul style="list-style-type: none">• Bitte sicherstellen, dass die Lautstärke des Quellgerätes auf eine höhere Stufe gestellt ist, um das Audiosignal zu stärken. |
| Die an meinem X-Rocker angeschlossenen Kabel wurden versehentlich beschädigt | <ul style="list-style-type: none">• Bitte bezüglich dieses Problems mit dem X-Rocker Support (service@XRockerNation.co.uk) in Verbindung setzen. |
| Störungen der Funkverbindung | <ul style="list-style-type: none">• In diesem Fall einen anderen der drei Funkbereiche ausprobieren, um das Signal zu isolieren. |

Informationen zu Gesundheit und Sicherheit

- Ziehen Sie unbedingt den Netzstecker aus der Steckdose, bevor Sie das Gerät reinigen.
- Vermeiden Sie direkten Kontakt mit Flüssigkeiten. Zum Reinigen mit einem feuchten Tuch abwischen. Schalten Sie das Gerät im Falle einer Verschüttung aus und trocknen Sie es gründlich ab.
- Verwenden Sie keine Schleifkissen oder Scheuermittel, da diese die Oberfläche des Geräts beschädigen könnten.
- Wenden Sie sich an den X Rocker Support, bevor Sie die elektrischen Komponenten abschrauben und zerlegen oder Änderungen am Stuhl vornehmen.
- Um die potenzielle Gefahr des Stolperns oder Einklemmens zu verringern, ordnen Sie Kabel und Seile so an, dass Menschen und Tiere nicht versehentlich stolpern oder daran ziehen können, während sie sich in der Umgebung bewegen oder gehen.
- Seien Sie vorsichtig, wenn Sie die X-Wippe drehen und drehen. Übermäßige Spannung und übermäßige Traktion beschädigen die Verkabelung.
- Wenn eines der Kabel oder elektrischen Geräte in irgendeiner Weise beschädigt ist, stellen Sie die Verwendung sofort ein und ersetzen Sie die Komponente.
- Klettern Sie zu keinem Zeitpunkt auf den Stuhl und überschreiten Sie auf andere Weise die Gewichtsgrenze von 120 kg.
- Lehnen Sie sich nicht auf die Stuhllehne und strecken Sie sich nicht übermäßig, wenn der Sockel vom Boden abheben würde.
- Die X Rocker-Armlehnen sind auf Unterstützung und Komfort beim Spielen ausgelegt. Bitte stehen oder sitzen Sie nicht direkt auf den Armen.
- **Warnung:** Verwenden Sie die Lautsprecher des Stuhls nicht längere Zeit mit hoher Lautstärke. Verwenden Sie den Lautsprecher mit einer angenehmen und moderaten Lautstärke, um Hörschäden zu vermeiden.
- Lassen Sie Kinder und Haustiere nicht mit Seilen oder Kabeln spielen. Halten Sie sie immer frei und unerreichbar.
- Stellen Sie niemals Kerzen oder offene Flammen auf oder in der Nähe des Geräts auf

Informationen zur Sicherheit der Stromversorgung

ACHTUNG:

A. Um die Gefahr von Feuer, Stromschlag oder Produktschäden zu verringern, setzen Sie dieses Gerät nicht Regen, Feuchtigkeit, Tropfen oder Spritzern aus. In der Nähe des Geräts dürfen keine mit Flüssigkeiten gefüllten Gegenstände wie Vasen aufgestellt werden. Wenn Sie Flüssigkeit in das Gerät verschütten, kann dies zu ernsthaften Schäden führen. Schalten Sie es sofort am Netz aus. Ziehen Sie den Netzstecker und wenden Sie sich an Ihren Händler.

B. Trennen Sie das Gerät immer von der Stromversorgung, bevor Sie andere Geräte anschließen / trennen oder das Gerät bewegen.

C. Verwenden Sie nur die vom Hersteller angegebenen Zubehörteile und Zubehörteile.

D. Vermeiden Sie extreme Temperaturen, entweder heiß oder kalt. Stellen Sie das Gerät weit entfernt von Wärmequellen wie Heizkörpern oder Gas- / Elektrofeuern auf.

E. Vermeiden Sie direkte Sonneneinstrahlung und andere Wärmequellen.

Netzteil Marke: BI;

Modell:BI36-090350-AdU BI36-090350-AdB;

Eingang: 100-240 V~, 50/60 Hz, 1,2 A;

Ausgang: 9VDC, 3.5 A;

¡Bienvenido a X Rocker!

Gracias por comprar esta silla para videojuegos X Rocker. ¡Ahora podrá mejorar la experiencia de sus juegos favoritos con un audio excepcional!

Para comenzar, monte la silla siguiendo las instrucciones de montaje del folleto que se incluye por separado y ¡siga las instrucciones de este manual para ponerse en acción con X Rocker!

Índice

- 37 Contenido de la caja y descripción general del panel de control
- 38 Guía de conexión inalámbrica: PS4
- 39 Guía de conexión inalámbrica: Xbox One
- 40 Guía de conexión inalámbrica: TV (todos los sistemas)
- 41 Guía de conexión por cable: TV (todas las consolas)
- 42 Guía de conexión por cable: Solo con el mando de la PS4 y Xbox One Controller
- 43 Guía de conexión vía Bluetooth
- 44 Resolución de problemas
- 45 Información sobre salud y seguridad
- 46 Información de seguridad acerca de la fuente de alimentación

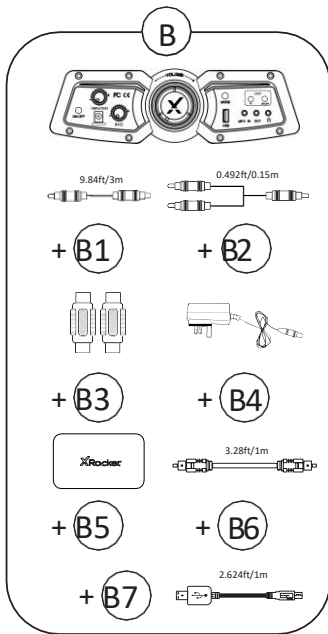

- B1 - Cable de audio de 3,5 mm a 3,5 mm (3 m)
- B2 - Cable de audio de RCA a 3,5 mm hembra (15 cm)
- B3 - Adaptadores RCA hembra a hembra
- B4 - Cable de alimentación
- B5 - Transmisor DAC inalámbrico
- B6 - Cable de audio óptico Toslink (1 m)
- B7 - Cable Micro USB

Resumen del panel de control

5



| | |
|-----------------------------|--|
| 1. Encendido / apagado | Presione para encender / apagar la silla |
| 2. vibración | Gire el dial para ajustar la intensidad de la retroalimentación de vibración. |
| 3. Entrada de energía | Conecte su fuente de alimentación a este enchufe |
| 4. bajo | Gire el dial para ajustar la intensidad del audio de graves |
| 5. Volumen | Gire este dial para ajustar el volumen de agudos |
| 6. Botón de modo de entrada | Presione este botón para alternar entre AUX, Bluetooth y tres canales inalámbricos. |
| 7. USB | Se utiliza para cargar dispositivos con teléfonos móviles |
| 8. Botón de modo de luz | Presione para alternar entre 30 opciones o patrones de color diferentes |
| 9. Luz encendida / apagada | Presione para encender / apagar las luces |
| 10. MP3 en el zócalot | Conecte el cable de 3.5 mm aquí para el audio de su televisor o su controlador. |
| 11. Out Socket | Le permite conectar varias sillas o dispositivos de audio juntos |
| 12. toma de auriculares | Conecte sus auriculares o auriculares para juegos * aquí para jugar en silencio. Perfecto para jugar de noche. * Para soporte de chat, utilice un método de conexión del controlador PS4 o Xbox One para habilitar el paso. |

Guía de conexión inalámbrica: PS4

Paso 1: Asegúrese de que la PS4™ está apagada. Conecte el extremo Micro USB del cable en el convertidor DAC de la X Rocker y el otro extremo en uno de los puertos USB frontales de la PS4™. Quite las fundas de plástico transparentes de ambos extremos del cable óptico. Conecte un extremo del cable óptico a la toma del DAC inalámbrico de la X Rocker (SPDIF) y el otro extremo a la toma óptica SPDIF de la PS4™.

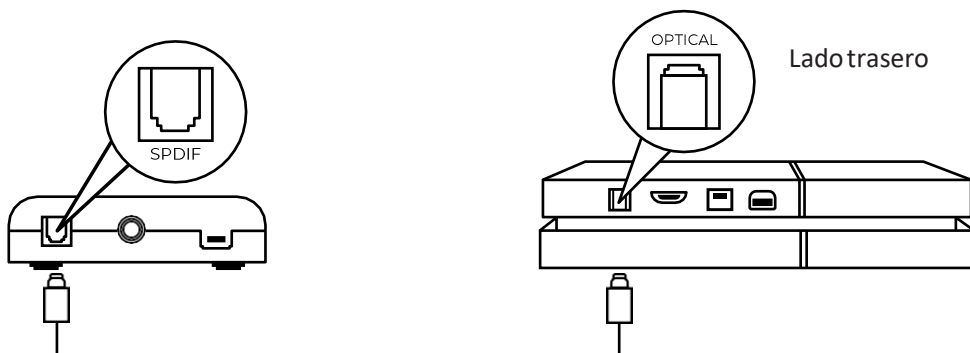

Paso 2: Vuelva a encender la PS4™. Seleccione una de las bandas de frecuencia inalámbricas (1, 2 o 3) del DAC inalámbrico y cambie a la banda correspondiente en la silla.

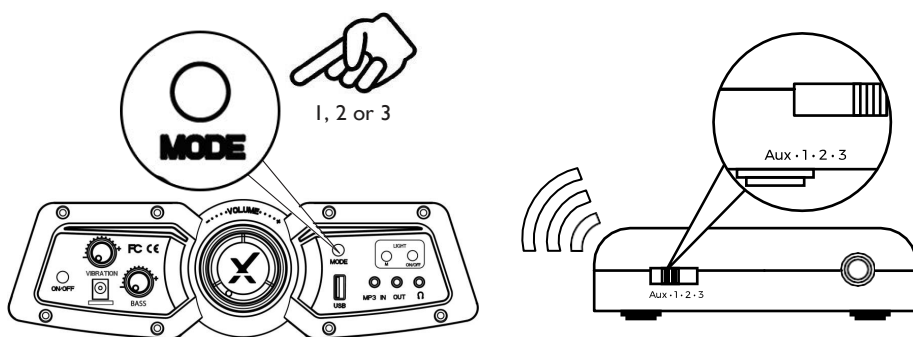

Paso 3: En la pantalla del menú principal de la PS4™, vaya a (Ajustes) > [Sonido y pantalla] > [Ajustes de salida de audio] > [Puerto de salida principal], cambie esta opción a [Óptico digital] > y seleccione "AAC".

¡Guarde, salga y disfrute!

Guía de conexión inalámbrica: Xbox One

Paso 1: Asegúrese de que el sistema Xbox One™ está apagado. Conecte el extremo Micro USB del cable al convertidor DAC de la X Rocker y el otro extremo a uno de los puertos USB traseros de la Xbox One™. Quite las fundas de plástico transparentes de ambos extremos del cable óptico. Conecte un extremo del cable óptico a la toma del DAC inalámbrico de la X Rocker (SPDIF) y el otro extremo a la toma óptica SPDIF de la Xbox One™.

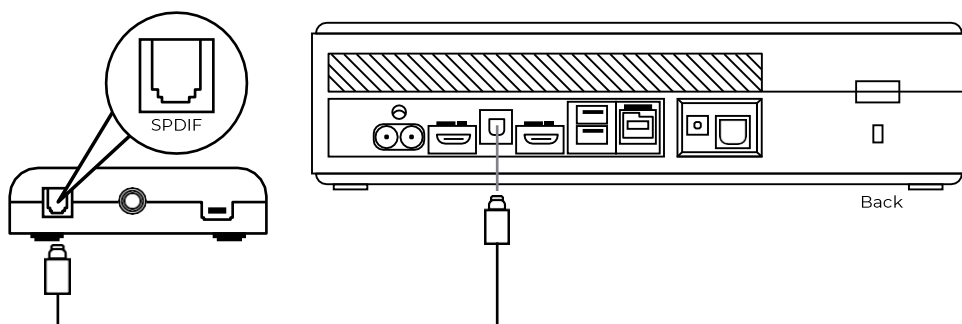

Paso 2: Vuelva a encender la Xbox One™. Seleccione una de las bandas de frecuencia inalámbricas (1, 2 o 3) en el DAC inalámbrico y cambie a la banda correspondiente en la silla.

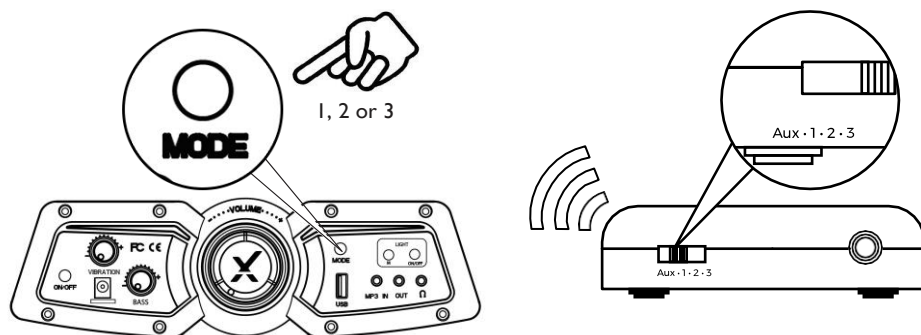

Paso 3: En la pantalla del menú de la Xbox One™, seleccione (Ajustes) > [Todos los ajustes] > [Pantalla y sonido] > [Salida de audio]; en la opción [Audio digital], seleccione [Audio óptico] y cámbielo a [Estéreo sin comprimir].

¡Guarde, salga y disfrute!

Guía de conexión inalámbrica: TV (todos los sistemas)

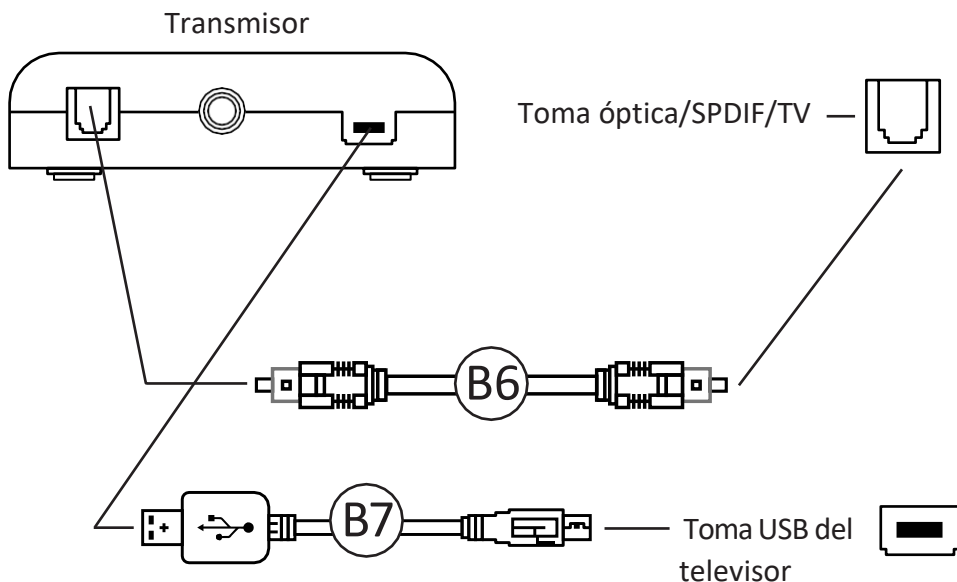

1. Conecte el cable óptico B6 a la toma SPDIF del transmisor DAC inalámbrico B5.
2. Conecte el otro extremo del cable óptico B6 a la toma óptica del televisor.
3. Conecte el extremo Micro USB del cable al transmisor y el otro extremo a un puerto USB disponible del televisor.
4. Una vez conectado a su TV, suba el volumen al 50% para obtener un nivel de sonido óptimo.* **

*N.B: Si su TV no cuenta con una toma de SALIDA ÓPTICA o SPDIF, puede utilizar en su lugar la toma de audio de 3,5 mm para conectarlo a una toma de auriculares.

**Dependiendo de su TV, puede que necesite habilitar la salida óptica por separado.

Guía de conexión por cable: TV (todas las consolas)

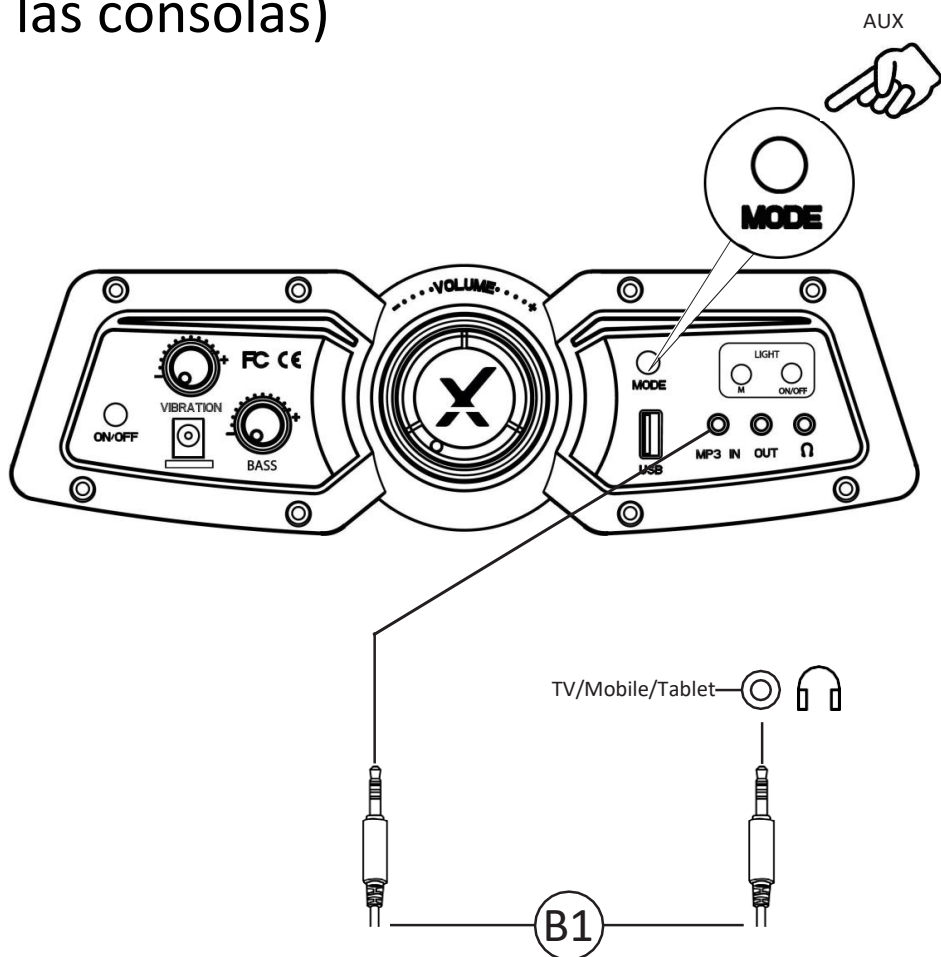

1. Conecte el cable B1 a las tomas de entrada RCA del panel de control de la X Rocker.
2. Conecte el otro extremo del cable de 3,5 mm B1 a la toma de auriculares de su televisor.
3. Una vez conectado a su televisor, suba el volumen al 50% para establecer un nivel de sonido óptimo. **

**Dependiendo de su televisor, es posible que necesite subir el volumen de los auriculares por separado en los ajustes de sonido del televisor.

Guía de conexión por cable: conexión del controlador (habilita el modo de transferencia de chat *)



Guía de conexión DualShock 4:

1. Conecte el cable B1 a la parte inferior del controlador PS4 a través de la toma del auricular.
2. Conecte el otro extremo del cable B1 a la silla a través del puerto verde.
3. Con la PS4 encendida, vaya al menú principal (o ubique la pantalla del menú principal). Mantenga presionado el botón PS en el controlador PS4 hasta que aparezca el menú rápido en la pantalla.
4. En este menú, seleccione [Ajustar sonido y dispositivos]
5. Luego seleccione [salida a auriculares]
6. Cambie la configuración de [Solo chat] a [Todo el audio]
7. Asegúrese de que el volumen en el menú anterior esté configurado al máximo.
8. Coloque el interruptor inalámbrico del panel de control en la posición "APAGADO".

Guía del controlador XBOX

1. Conecte el cable B1 a la parte inferior del controlador Xbox a través de la toma de auriculares *
2. La Xbox One reconocerá automáticamente la conexión y transmitirá el audio a la X Rocker Chair.

NB

* Para la compatibilidad con auriculares y chat, deberá colocar unos auriculares compatibles con CTIA en la toma de auriculares del panel de control de X Rocker. Consulte con el fabricante de su dispositivo para asegurarse de que tiene un auricular compatible con CTIA. Si utiliza un auricular compatible con OMTP, puede experimentar problemas con la funcionalidad de chat y audio.

** Es posible que necesite un adaptador de auriculares Xbox One si no hay una toma de auriculares disponible en su controlador. Estos están disponibles por separado a través de cualquier minorista de juegos.

Guía de conexión con Bluetooth

Paso 1:

Usando el botón de modo, cambie el panel de control de X Rocker a Bluetooth.

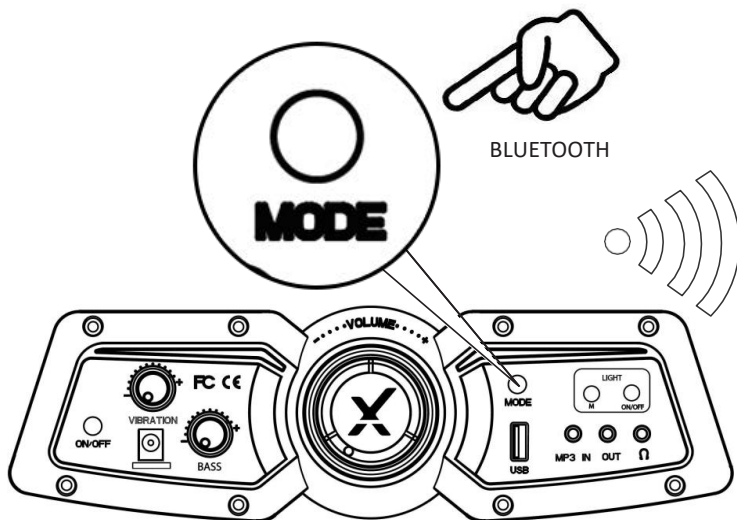

Paso 2:

En el dispositivo de la salida de audio, vaya a los ajustes de Bluetooth, active la función Bluetooth (si aún no está activada), busque XROCKER y seleccione dicha opción. Si se le pide un código de acceso, deberá introducir el código de cuatro dígitos "0000".



Resolución de problemas

| Problema | Pasos para solucionar el problema |
|--|--|
| No hay alimentación en el panel de control | <ul style="list-style-type: none">• Asegúrese de que el cable de alimentación está conectado correctamente.• Asegúrese de que la fuente de alimentación tenga corriente.• Con el interruptor de la silla en la posición de encendido, reajuste el cable de alimentación en el puerto. Si alguna luz parpadea (o no se ilumina), contacte con el soporte técnico (la información se indica más abajo). |
| No hay sonido | <ul style="list-style-type: none">• Revise los métodos de conexión de la página anterior y pruebe métodos de conexión alternativos si es posible.• Asegúrese de que el dispositivo o sistema está correctamente configurado según la guía de conexión anterior.• Asegúrese de que el selector de la banda de frecuencia inalámbrica está en la posición correcta que corresponda con el método de conexión elegido (1, 2 o 3 para una conexión inalámbrica y AUX para conexiones por cable). |
| El transmisor inalámbrico se apaga durante el juego/No hay vibración o sonido de subwoofer a través de la conexión analógica | <ul style="list-style-type: none">• Asegúrese de que el volumen del dispositivo fuente está en el nivel máximo para potenciar la señal de audio. |
| Los cables conectados a mi X Rocker se han dañado accidentalmente | <ul style="list-style-type: none">• Contacte con el soporte técnico de X Rocker (service@XRockerNation.co.uk) en relación a este problema. |
| Hay interferencias en la conexión inalámbrica | <ul style="list-style-type: none">• En tales casos, pruebe otra de las tres bandas de frecuencia inalámbricas para aislar la señal. |

Información sobre salud y seguridad

- Asegúrese de sacar el dispositivo del zócalo antes de limpiarlo.
- Evite el contacto directo con líquidos. Limpiar con un paño húmedo. Si se derrama algo, apague el dispositivo y séquelo bien.
- No utilice almohadillas ni limpiadores abrasivos, ya que pueden dañar la superficie del dispositivo.
- Comuníquese con el soporte de X Rocker antes de desenroscar y desarmar los componentes eléctricos o hacer cambios en la silla.
- Para reducir el riesgo de tropezar o enredarse, coloque cables y alambres para que las personas y las mascotas no se tropiecen o tire accidentalmente de ellos cuando se mueven o caminan por el área.
- Tenga cuidado al girar y girar el X-rocker. La sobretensión y la tracción excesiva dañarán el cableado.
- Si alguno de los cables o dispositivos eléctricos está dañado de alguna manera, deje de usarlos de inmediato y reemplace los componentes.
- No se pare en la silla en ningún momento y no exceda el límite de peso de 120 kg de ninguna otra manera.
- No se recueste sobre la silla y no se estire hasta el punto donde la base se despegaría del piso.
- Los reposabrazos X Rocker están diseñados para brindar soporte y comodidad durante el juego. Por favor, no te pares ni te sientes directamente en tus brazos.
- Advertencia: no utilice los altavoces de la silla a un volumen alto durante un período de tiempo prolongado. Use su altavoz a un volumen cómodo y moderado para evitar daños auditivos.
- No permita que niños o mascotas jueguen con cables o cables. Siempre manténgalos limpios y fuera del alcance.
- Nunca coloque velas o llamas abiertas sobre o cerca del dispositivo y nunca en ningún momento.

Información de seguridad acerca de la fuente de alimentación

ATENCIÓN:

A. Para reducir el riesgo de incendio, descarga eléctrica o daños al producto, no exponga esta unidad a la lluvia, la humedad, el goteo o las salpicaduras. No se deben colocar objetos llenos de líquidos, como jarrones, cerca de la unidad. Si derrama algún líquido en la unidad, puede causar daños graves. Apáguelo en la red eléctrica de inmediato. Retire el enchufe de la red y consulte a su distribuidor.

B. Siempre desconecte la unidad de la red eléctrica antes de conectar / desconectar otros dispositivos o mover la unidad.

C. Utilice solo los accesorios y accesorios suministrados especificados por el fabricante.

D. Evite grados extremos de temperatura, ya sea caliente o frío. Coloque la unidad lejos de fuentes de calor como radiadores o incendios de gas / electricidad.

E. Evite la exposición a la luz solar directa y otras fuentes de calor.

Marca de la unidad de fuente de alimentación: BI;

Nombre del modelo: BI36-090350-AdU BI36-090350-AdB;

Corriente de entrada: 100-240 V~, 50/60 Hz, 1.2 A

Corriente de salida: 9VDC, 3.5 A

Welkom bij X Rocker!

Hartelijk dank voor uw aankoop van deze X Rocker-gamingstoel. U staat nu op het punt uw favoriete spellen te voorzien van glorieuze audio!

Om te beginnen, monteer de stoel met behulp van de montage-instructies op het afzonderlijke pamflet en volg de instructies in deze handleiding om te rocken!

Inhoudsopgave

- 48 Inhoud van de doos en overzicht van het bedieningspaneel
- 49 Handleiding voor de draadloze aansluiting: PS4
- 50 Handleiding voor de draadloze aansluiting: Xbox One
- 51 Handleiding voor de draadloze aansluiting: Televisie (alle systemen)
- 52 Bekabelde aansluit-gids: Televisie (alle consoles)
- 53 Bekabelde aansluit-gids: uitsluitend PS4-controller
- 54 Bluetooth-verbindingsgids
- 55 Tips voor het verhelpen van problemen
- 56 Gezondheids- en veiligheidsinformatie
- 57 Veiligheidsinformatie over de voeding

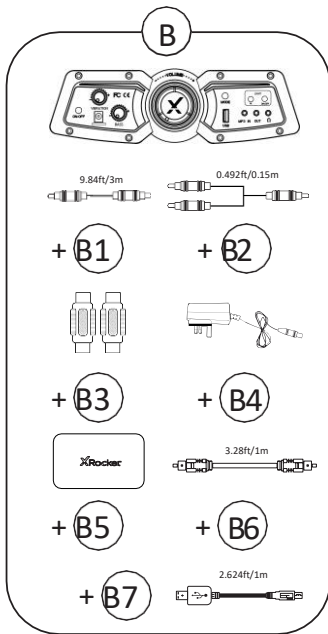

- B1 - 3m audiokabel van 3,5 mm tot 3,5 mm
- B2 - 15cm audiokabel van RCA tot vrouwelijk 3,5 mm
- B3 - RCA vrouwelijke naar vrouwelijke adapters
- B4 - Voedingskabel
- B5 - Draadloze DAC transmitter
- B6 - 1 m optische Toslink-audiokabel B7 - Micro USB-kabel

Overzicht bedieningspaneel

5

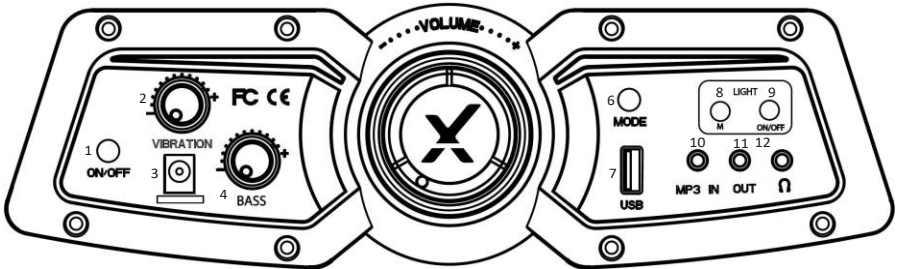

| | |
|----------------------------|--|
| 1. In- / uitschakelen | Druk op om de stoel aan / uit te zetten |
| 2. Trilling | Draai de draaiknop om de intensiteit van vibratiefeedback aan te passen |
| 3. Opgenomen vermogen | Steek je voeding in dit stopcontact |
| 4. Bas | Draai aan de draaiknop om de intensiteit van basgeluid aan te passen |
| 5. Volume | Draai aan deze draaiknop om het volume aan te passen |
| 6. Invoermodus-knop | Druk op deze knop om te schakelen tussen AUX, Bluetooth en drie draadloze kanalen. |
| 7. USB | Gebruikt om apparaten zoals mobiele telefoons op te laden |
| 8. Knop voor lichtmodus | Druk op om te wisselen tussen 30 verschillende kleuropties of patronen |
| 9. Licht aan / uit | Druk op om de verlichting aan / uit te schakelen |
| 10. MP3 In-aansluiting | Sluit hier de 3,5 mm kabel aan voor audio van je tv of je controller. |
| 11. Out Socket | Hiermee kunt u meerdere stoelen of audioapparaten met elkaar verbinden |
| 12. Koptelefoonaansluiting | Sluit hier je koptelefoon of gamingheadset * aan om rustig te spelen. Perfect voor nachtelijk spelen. * Gebruik voor chatondersteuning een verbindingsmethode voor een PS4- of Xbox One-controller om pass through in te schakelen. |

Handleiding voor de draadloze aansluiting: PS4

Stap 1: Zorg ervoor dat het PS4™-systeem is uitgeschakeld. Steek de micro-USB-kabel in de X Rocker DAC-converter en het andere uiteinde in een van de USB-poorten aan de voorzijde van het PS4™-systeem. Verwijder de doorzichtige plastic afdekkingen van beide uiteinden van de optische kabel. Voer een uiteinde van de optische kabel in de X Rocker Wireless DAC (slot met de titel SPDIF) en het andere in de optische SPDIF-aansluiting van het PS4™-systeem.

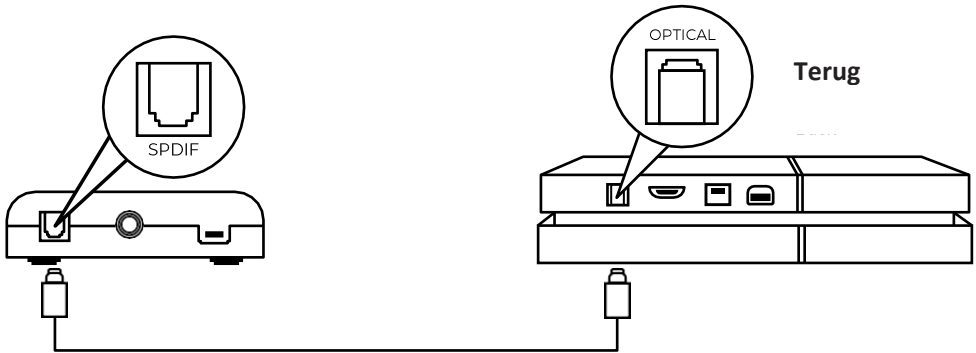

Stap 2: Schakel het PS4™-systeem weer in. Selecteer een van de draadloze kanalen (1, 2, 3) op de draadloze DAC en schakel vervolgens over naar het overeenkomstige kanaal op de stoel.

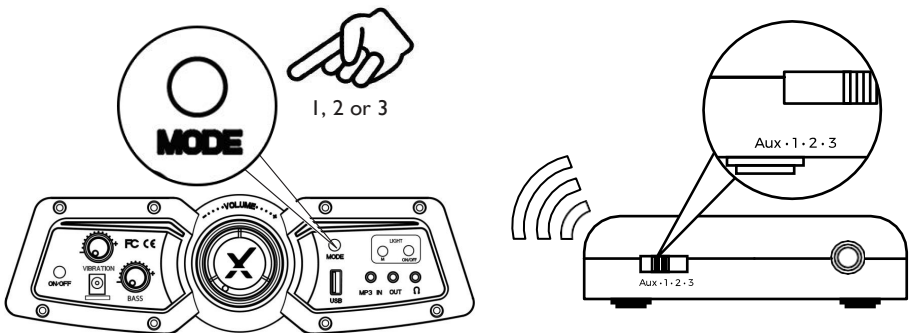

Stap 3: In het hoofdmenu van het PS4™-menuscherm selecteer (Instellingen) > [Geluid en scherm] > [Audio-uitgang instellingen] > [Primaire uitgang] wijzig dit in [digitaal optisch] > kies AAC.

Opslaan, afsluiten en genieten!

Handleiding voor de draadloze aansluiting: Xbox One

Stap 1: Zorg ervoor dat het Xbox One™-systeem is uitgeschakeld. Steek de micro-USB-kabel in de X Rocker DAC-converter en het andere uiteinde in een van de USB-poorten aan de achterkant van het Xbox One™-systeem. Verwijder de doorzichtige plastic afdekkingen van beide uiteinden van de optische kabel. Voer een uiteinde van de optische kabel in de X Rocker Wireless DAC (met het opschrift SPDIF) en het andere in de optische SPDIF-aansluiting van het Xbox One™-systeem.

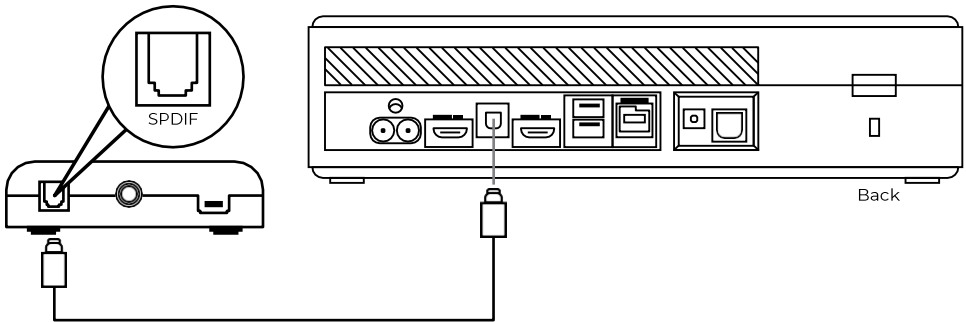

Stap 2: Schakel het Xbox One™-systeem weer in. Selecteer een van de draadloze kanalen (1, 2, 3) op de draadloze DAC en schakel vervolgens over naar het overeenkomstige kanaal op de stoel.

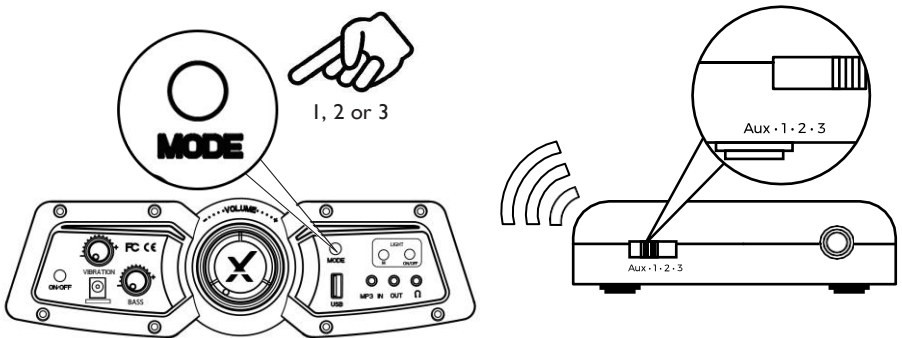

Stap 3: Op het Xbox One™-menuscherm, selecteer (Instellingen) > [Alle instellingen] > [Beeldscherm en geluid] > [Audio-uitgang] > onder [Digitale audio], selecteer [Optische audio] en stel het in op [Stereo ongecomprimeerd]

Opslaan, afsluiten en genieten!

Handleiding voor de draadloze aansluiting: Televisie (alle systemen)

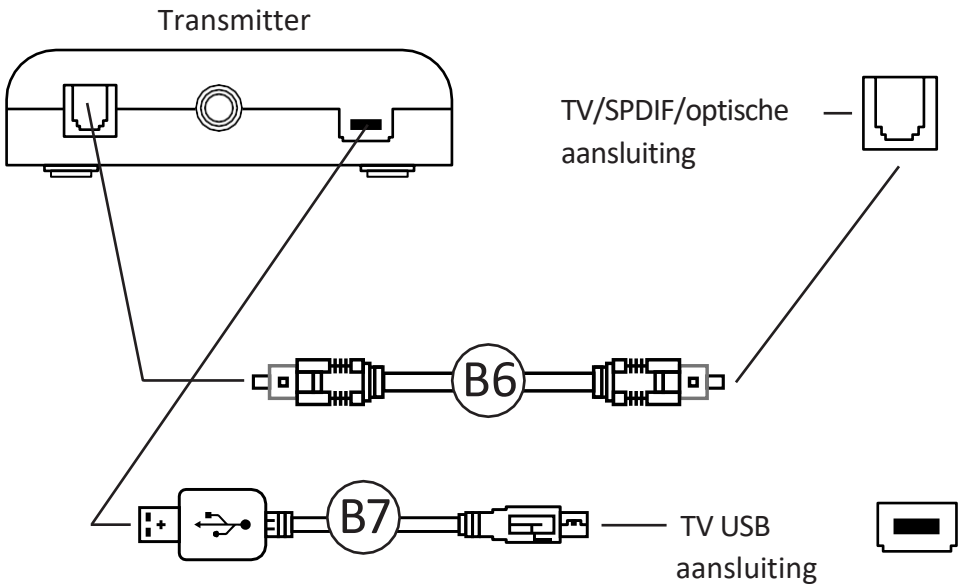

1. Sluit de B6 optische kabel aan op de SPDIF-poort van de B5 draadloze DAC-transmitter.
2. Sluit de andere kant van de B6-optische kabel aan op de optische televisie-aansluiting.
3. Sluit de micro USB-kabel aan op de transmitter en het andere uiteinde op een beschikbare USB-aansluiting op de televisie.
4. Na de aansluiting op uw televisie verhoogt u het volume tot 50% van het maximum voor het beste geluidsniveau.**

* N.B.: Als uw televisie geen SPDIF- of OPTICAL OUT-aansluiting heeft, kunt u in plaats daarvan de 3,5 mm-audioaansluiting gebruiken om verbinding te maken met een hoofdtelefoonaansluiting.

** Afhankelijk van uw televisie moet u mogelijk de optische uitgang afzonderlijk inschakelen.

Bekabelde aansluit-gids: Televisie (alle consoles)

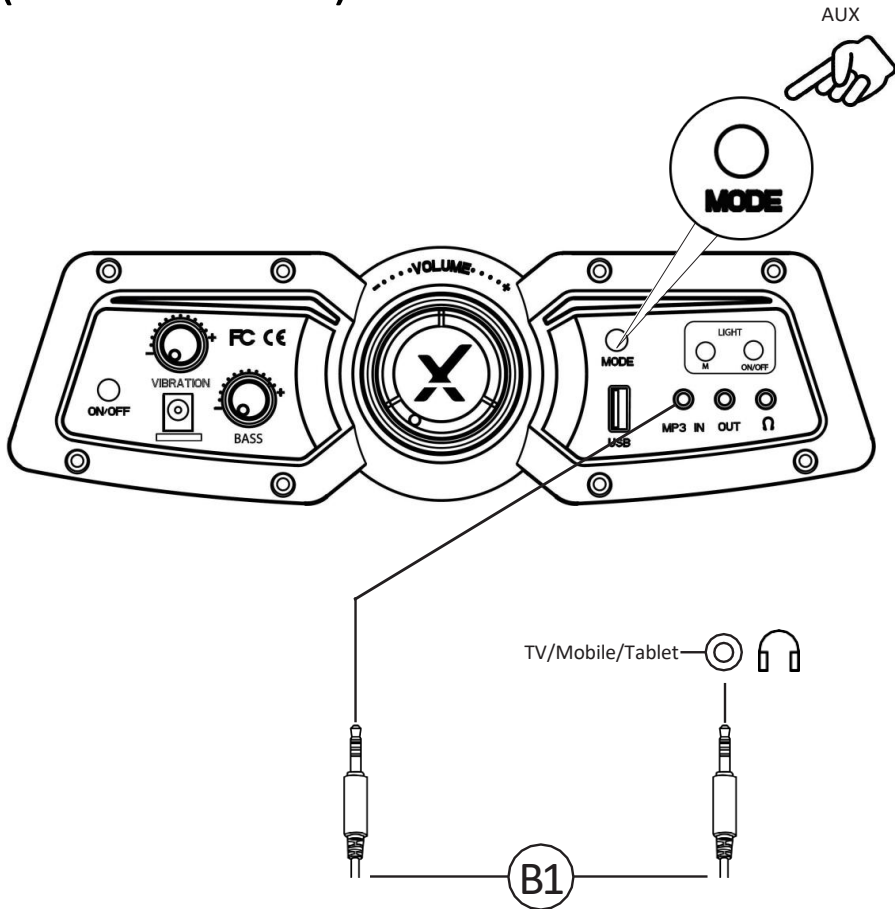

1. Sluit de B1-kabel aan op de RCA INPUT-aansluitingen van het X Rocker-bedieningspaneel.
2. Sluit het andere uiteinde van B1 3,5 mm-uiteinde aan op de hoofdtelefoonaansluiting van uw televisie.
3. Na de aansluiting op uw televisie verhoogt u het volume tot 50% van het maximum voor het beste geluidsniveau. **

**Afhankelijk van uw televisie moet u mogelijk het hoofdtelefoonvolume afzonderlijk verhogen in de geluidsinstellingen van de televisie.

Bekabelde verbindingsgids: Controller Connection (Schakelt Chat Pass-Through-modus * in)

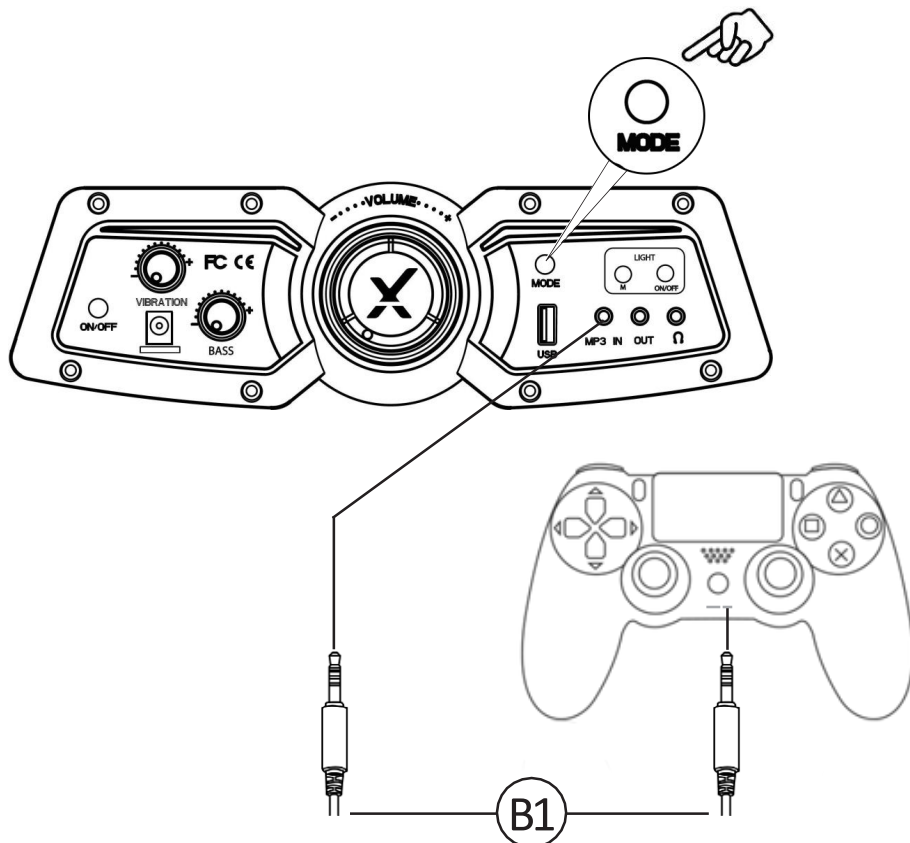

DualShock 4-verbindingsgids:

1. Sluit de B1-kabel aan op de onderkant van de PS4-controller via de hoofdtelefoonaansluiting.
2. Verbind het andere uiteinde van de B1-kabel met de stoel via de groene poort.
3. Met de PS4 ingeschakeld, ga naar het hoofdmenu (of zoek het hoofdmenuscherm). Houd de PS-knop op de PS4-controller ingedrukt totdat het snelmenu op het scherm verschijnt.
4. Selecteer in dit menu [Geluid en apparaten aanpassen]
5. Selecteer vervolgens [output naar koptelefoon]
6. Wijzig de instelling van [Alleen chatten] in [Alle audio]
7. Zorg ervoor dat het volume in het vorige menu op het maximum is ingesteld.
8. Zet de draadloze schakelaar op het bedieningspaneel in de stand 'UIT'.

XBOX Controller Guide

1. Sluit de B1-kabel aan op de onderkant van de Xbox-controller via de headsetaansluiting *
2. De Xbox One herkent automatisch de verbinding en geeft audio door aan de X Rocker Chair.

NB

* Voor compatibiliteit met headsets en chats moet u een CTIA-compatibele headset in de koptelefoonaansluiting van het X Rocker-bedieningspaneel plaatsen. Controleer bij de fabrikant van je apparaat of je een CTIA-compatibele headset hebt. Als u een OMTP-compatibele headset gebruikt, kunt u problemen ondervinden met de chat- en audiofunctionaliteit.

** Mogelijk hebt u een Xbox One-headsetadapter nodig als er geen headsetaansluiting op uw controller beschikbaar is. Deze zijn afzonderlijk verkrijgbaar via elke gamewinkel.

Bluetooth-verbindingsgids

Stap 1:

Schakel met de modusknop het X-tuimelschakelaarpaneel naar Bluetooth.

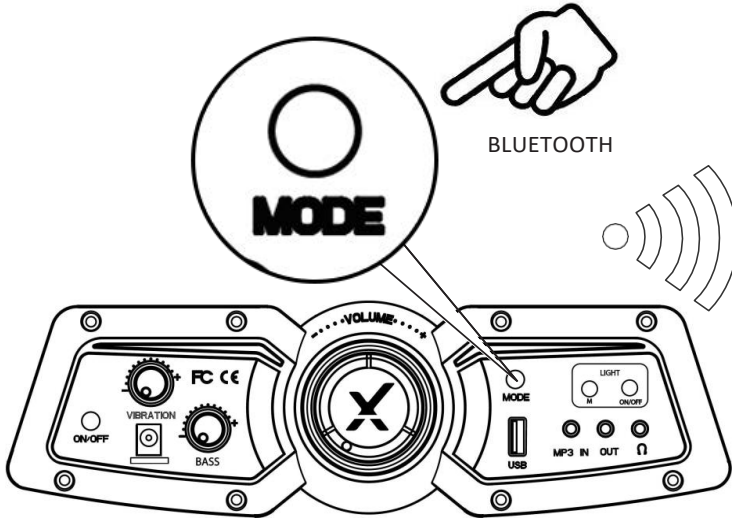

Stap 2:

Ga bij het audio-uitvoerapparaat naar de Bluetooth-instellingen, schakel Bluetooth aan als dit nog niet is ingeschakeld en zoek naar XROCKER. Als u deze heeft gevonden, selecteert u de optie XROCKER. Als een toegangscode vereist is, is de viercijferige code "0000".



Tips voor het oplossen van problemen

| Probleem | Stappen voor het oplossen van problemen |
|--|---|
| Het bedieningspaneel krijgt geen stroom | <ul style="list-style-type: none">• Controleer of de voedingskabel correct is aangesloten.• Zorg ervoor dat de voeding op de stroombron correct werkt.• Als de stoel op "ON" staat, wiebelt u een beetje aan de kabel in de poort. Als er lampjes flikkeren (of niet), neem dan contact op met de klantenservice (details hieronder). |
| Geen geluid | <ul style="list-style-type: none">• Bekijk de verbindingmethoden op de vorige pagina en probeer indien mogelijk een alternatieve verbindingmethode.• Controleer of het apparaat/systeem correct is geconfigureerd volgens de voorafgaande instructies.• Controleer of de schakelaar voor het draadloze kanaal zich in de juiste positie bevindt die geschikt is voor uw verbindingmethode. (1, 2, 3 voor draadloos en AUX voor bekabelde verbindingen). |
| Draadloze transmitter wordt uitgeschakeld tijdens het spelen/ geen vibratie of subwoofer-geluid via de analoge aansluiting | <ul style="list-style-type: none">• Zorg ervoor dat het volume van het bronapparaat op een hoger niveau staat om het audiosignaal te versterken. |
| De kabels die zijn aangesloten op mijn X Rocker, zijn per ongeluk stuk gegaan | <ul style="list-style-type: none">• Neem in dat geval alstublieft contact op met de klantenservice van X Rocker (service@XRockerNation.co.uk). |
| Interferentie via de draadloze verbinding | <ul style="list-style-type: none">• Probeer in dit geval een andere van de drie draadloze kanalen om het signaal te isoleren. |

Gezondheids- en veiligheidsinformatie

- Zorg ervoor dat u de stekker van het apparaat uit het stopcontact haalt voordat u het reinigt.
- Vermijd direct contact met vloeistoffen. Veeg schoon met een vochtige doek. Als er toch gemorst wordt, schakel het apparaat dan uit en droog het grondig af.
- Gebruik geen schuursponsjes of schuurmiddelen omdat deze het oppervlak van het apparaat kunnen beschadigen.
- Raadpleeg X Rocker Support voordat u elektrische onderdelen losschroeft en uit elkaar haalt of wijzigingen aan de stoel aanbrengt.
- Om mogelijke struikelgevaren of verstrikkingsgevaren te verminderen, dient u kabels en snoeren zo te plaatsen dat mensen en huisdieren er niet over kunnen struikelen of er per ongeluk aan kunnen trekken terwijl ze zich verplaatsen of door het gebied lopen.
- Wees voorzichtig bij het draaien en zwenken van de X Rocker. Te hoge spanning en overmatig trekken zal de bekabeling beschadigen.
- Als een van de kabels of elektrische apparatuur op enigerlei wijze beschadigd raakt, stop dan onmiddellijk met het gebruik en vervang het onderdeel.
- Ga nooit op de stoel staan en overschrijd de gewichtslimiet van 120 kg niet op andere manieren.
- Leun niet achterover op de stoel en strek deze niet uit tot het punt waar het voetstuk van de grond zou komen.
- X Rocker-armleuningen zijn ontworpen voor ondersteuning en comfort tijdens het spelen, ga niet rechtop staan of zitten.
- Let op: Gebruik de stoelluidsprekers niet gedurende langere tijd op hoog volume. Gebruik uw luidspreker op een comfortabel, gematigd volumeniveau om gehoorschade te voorkomen.
- Laat kinderen en huisdieren niet met snoeren of kabels spelen, houd ze altijd goed uit de buurt en buiten bereik.
- Plaats nooit een type kaars of open vlam op of nabij het apparaat en op elk moment.

Veiligheidsinformatie over de voeding

LET OP:

A. Stel dit apparaat niet bloot aan regen, vocht, druppels of spetters om het risico op brand, elektrische schokken of productschade te verminderen. Plaats geen voorwerpen gevuld met vloeistoffen, zoals vazen, in de buurt van het apparaat. Als u vloeistof in het apparaat morst, kan dit ernstige schade veroorzaken. Schakel het onmiddellijk uit op het lichtnet. Trek de stekker uit het stopcontact en raadpleeg uw dealer.

B. Koppel het apparaat altijd los van de netvoeding voordat u andere apparaten aansluit / loskoppelt of het apparaat verplaatst.

C. Gebruik alleen de meegeleverde hulpstukken en accessoires die door de fabrikant zijn gespecificeerd.

D. Vermijd extreme temperaturen, zowel warm als koud. Plaats het toestel ver weg van warmtebronnen zoals radiatoren of gas / elektrische haarden.

E. Vermijd blootstelling aan direct zonlicht en andere warmtebronnen.

Voedingsbron trademark: BI;

Modelnaam: BI36-090350-AdU BI36-090350-AdB;

Ingang: 100-240V~, 50/60 Hz, 1,2 A;

Uitgang: 9 VDC, 3.5A;

Benvenuto in X Rocker!

Grazie per aver acquistato questa sedia da gioco X Rocker. Ora sei vicino a migliorare i tuoi giochi preferiti con un audio glorioso!

Per iniziare, assemblare la sedia utilizzando le istruzioni di montaggio sull'opuscolo separato e quindi seguire le istruzioni in questo manuale per iniziare a dondolare!

Sommario

- 59** Contenuto della confezione e panoramica del pannello di controllo
- 60** Guida alla connessione wireless: PS4
- 61** Guida alla connessione wireless: Xbox One
- 62** Guida alla connessione wireless: TV (tutti i sistemi)
- 63** Guida alla connessione cablata: TV (tutte console)
- 64** Guida alla connessione cablata: Controller PS4 e Xbox One
- 65** Guida alla connessione Bluetooth
- 66** Suggerimenti per la risoluzione dei problemi
- 67** Informazioni sulla salute e la sicurezza
- 68** Informazioni sulla sicurezza dell'alimentatore

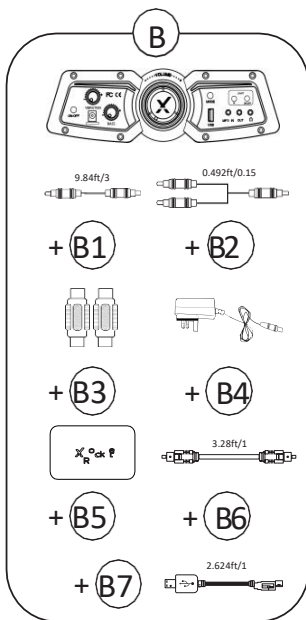

- B1 - Cavo audio da 3,5 mm a 3,5 mm
- B2 - Cavo audio da 3,5 cm RCA a femmina da 3,5 mm
- B3 - Adattatori femmina da RCA a femmina
- B4 - Cavo di alimentazione
- B5 - Trasmettitore DAC wireless
- B6 - Cavo audio Toslink ottico da 1 m
- B7 - Cavo micro USB

Panoramica del pannello di controllo

5



| | |
|--|---|
| 1. Accensione / spegnimento | Premere per attivare / disattivare la sedia |
| 2. vibrazione | Ruotare il dial per regolare l'intensità del feedback delle vibrazioni |
| 3. Potenza assorbita | Collegare l'alimentatore a questa presa |
| 4. Basso | Rotare the dial to adjust the intensity of Bass audio |
| 5. Volume | Ruota questa manopola per regolare il volume degli acute |
| 6. Pulsante Modalità input | Premere questo pulsante per alternare tra AUX, Bluetooth e tre canali wireless. |
| 7. USB | Utilizzato per caricare dispositivi come telefoni cellulari |
| 8. Pulsante Modalità luce | Premere per alternare tra 30 diverse opzioni o motivi di colore |
| 9. Accensione / spegnimento della luce | Premere per attivare / disattivare le luci |
| 10. Presa MP3t | Collegare qui il cavo da 3,5 mm per l'audio dalla TV o dal controller. |
| 11. Presa di corrente | Consente di collegare più sedie o dispositivi audio insieme |
| 12. Presa per cuffie | Plug your headphones or gaming headset* in here to play quietly. Perfect for night-time play. *For chat support, please use a PS4 or Xbox One controller connection method to enable pass through. |

Guida alla connessione wireless: PS4

Passaggio 1: assicurarsi che il sistema PS4™ sia spento. Inserisci il cavo micro USB nel convertitore DAC X Rocker e l'altra estremità in una delle porte USB anteriori del sistema PS4™. Rimuovere i coperchi di plastica trasparenti da entrambe le estremità del cavo ottico. Inserisci un'estremità del cavo ottico nel DAC X Rocker Wireless (slot denominato SPDIF) e l'altra nel connettore SPDIF ottico sul sistema PS4™.

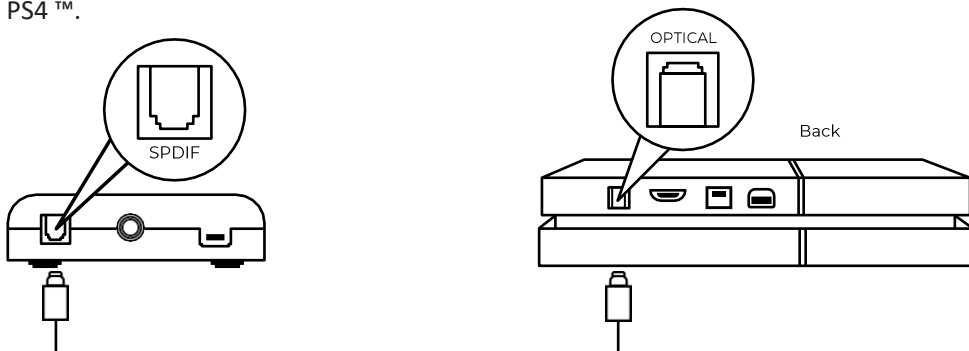

Passaggio 2: riaccendi il sistema PS4™. Selezionare una delle bande wireless (1,2,3) sul DAC wireless, quindi passare alla banda corrispondente sulla sedia.

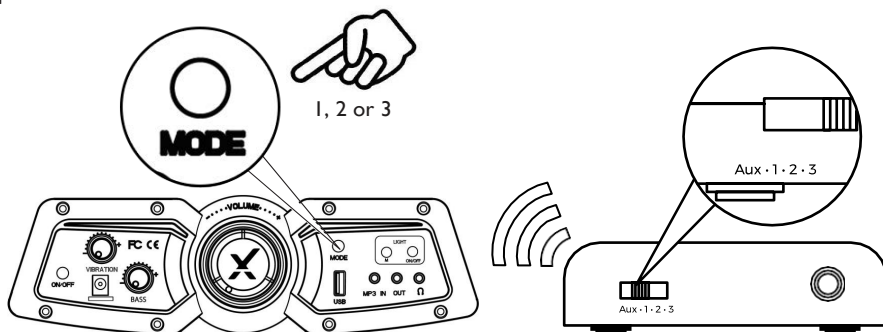

Passaggio 3: nella schermata principale del menu PS4™ Selezionare (Impostazioni)> [Audio e schermo]> [Impostazioni uscita audio]> [Porta di uscita primaria] Cambiare questa opzione in [Ottica digitale]> scegliere AAC.

Save, exit and enjoy!

Wireless connection guide: Xbox One

Step 1: Make sure that the Xbox One™ system is switched OFF. Insert the micro USB cable into the X Rocker DAC converter and the other end into one of the back USB ports on the Xbox One™ system. Remove the clear plastic covers from both ends of the optical cable. Input one end of the optical cable into the X Rocker Wireless DAC Slot (labelled SPDIF) and another into the Optical SPDIF connector on the Xbox One™ system.

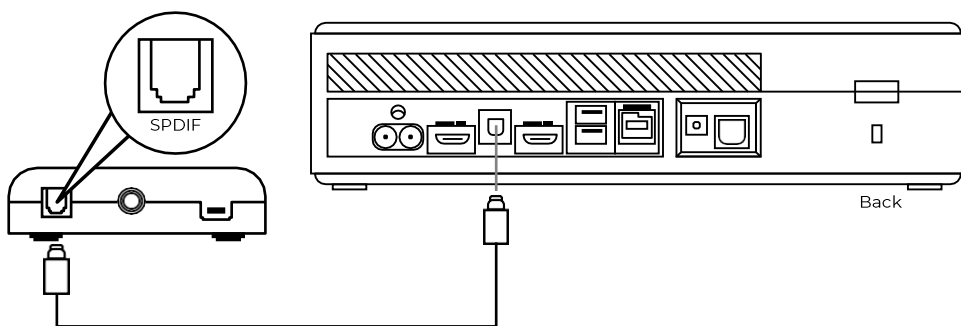

Step 2: Turn the Xbox One™ system back on. Select one of the wireless bands (1,2,3) on the wireless DAC and then switch to the corresponding band on the chair.

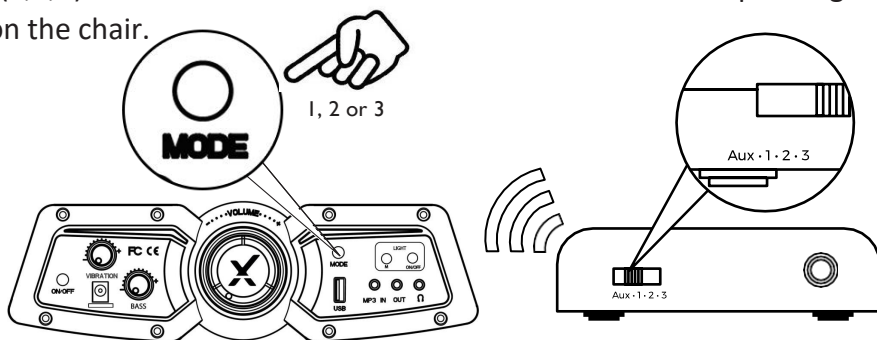

Step 3: On the Xbox One™ menu screen, Select (Settings) > [All Settings] > [Display and Sound] > [Audio Output] > under [Digital Audio], select [Optical Audio] and set it to [Stereo Uncompressed]

Salva, esci e divertiti!

Guida alla connessione wireless: TV (tutti i sistemi)

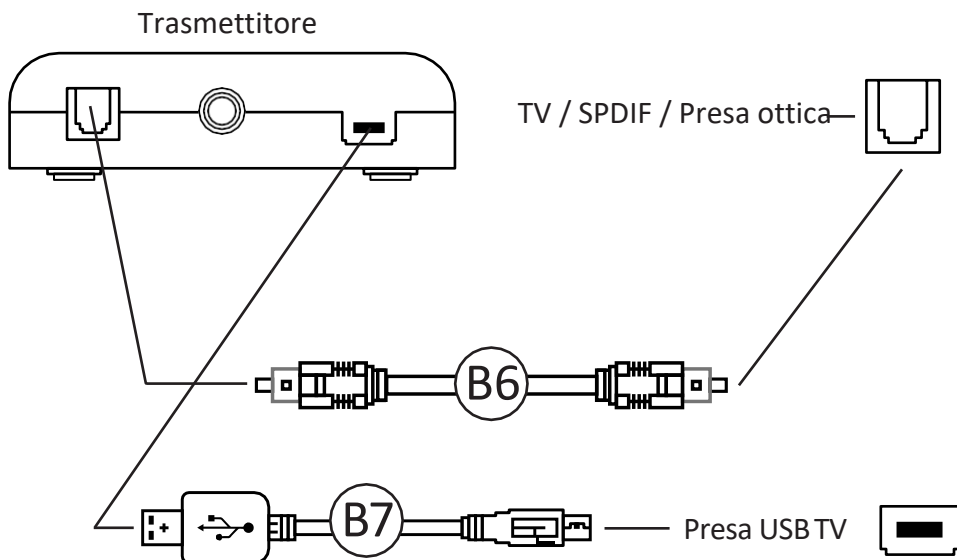

1. Collegare il cavo ottico B6 alla porta SPDIF del trasmettitore DAC wireless B3.
2. Collegare l'altra estremità del cavo ottico B6 alla presa ottica del televisore.
3. Collegare il cavo micro USB al trasmettitore e l'altra estremità a una presa USB disponibile sul televisore.
4. Una volta collegato al televisore, aumentare il volume al 50% del massimo per il miglior livello audio. **

* N.B: se il televisore non è dotato di una presa SPDIF o OPTICAL OUT, è possibile invece utilizzare la connessione audio da 3,5 mm per collegarsi a una presa per cuffie. ** A seconda della TV, potrebbe essere necessario abilitare l'uscita ottica separatamente.

Guida alla connessione cablata: TV (tutte le console)

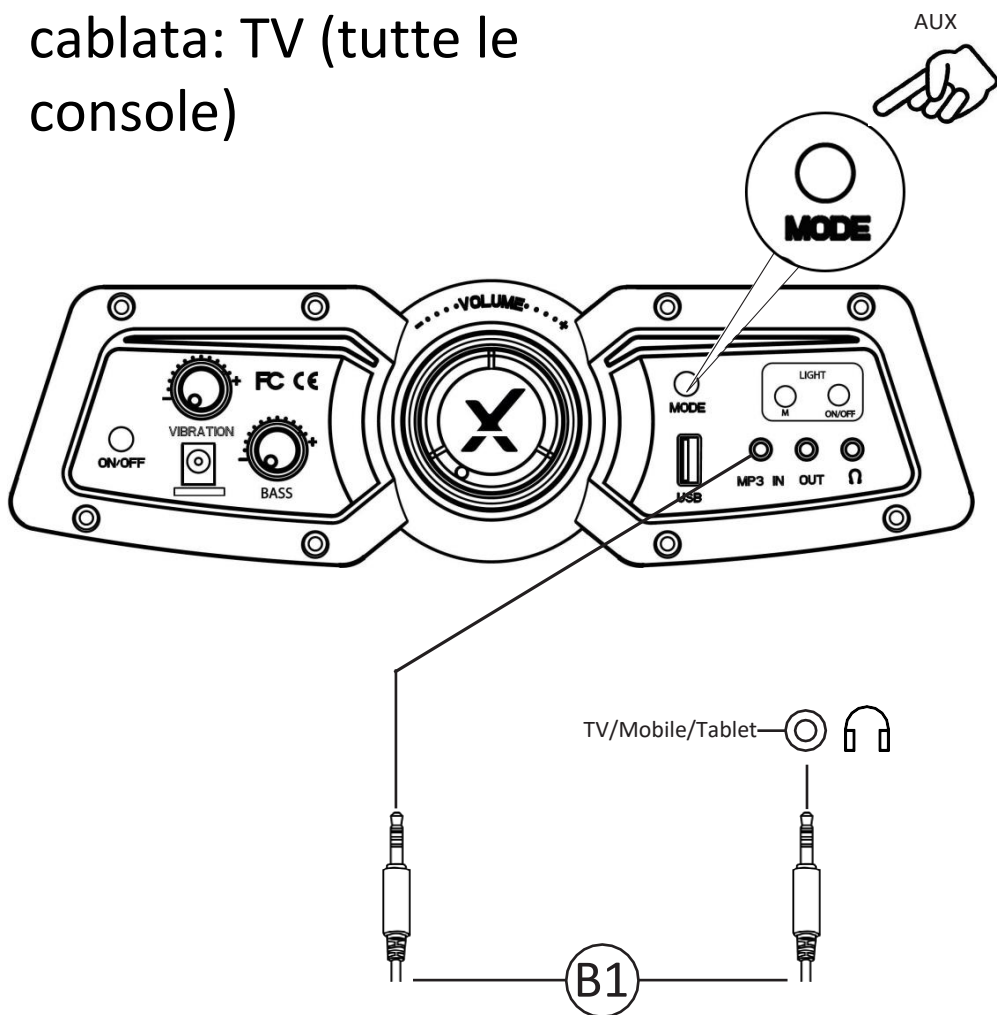

1. Collegare il cavo B1 alle prese INPUT MP3 del pannello di controllo dell'oscillatore X.
2. Collegare l'altra estremità dell'estremità B1 da 3,5 mm nella presa delle cuffie del televisore.
3. Una volta collegato al televisore, aumentare il volume al 50% del massimo per il miglior livello sonoro. **

** A seconda della TV, potrebbe essere necessario aumentare il volume delle cuffie separatamente nelle impostazioni audio della TV.

Guida alla connessione cablata: Connessione controller (abilita la modalità pass-through chat *)

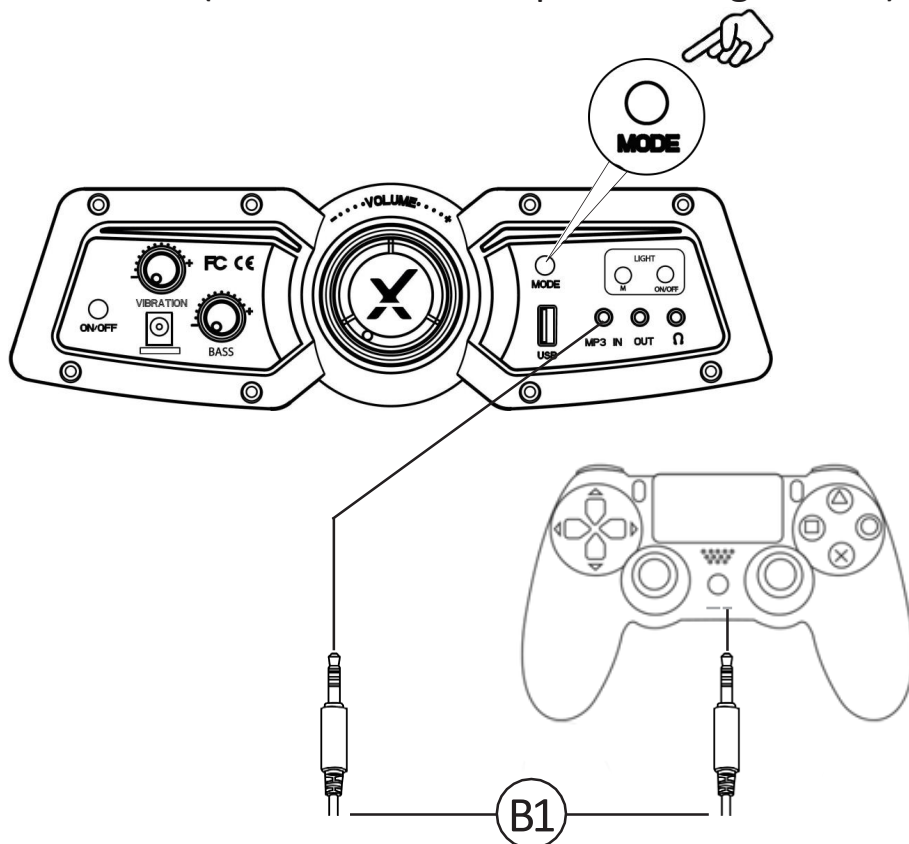

Guida alla connessione DualShock 4:

1. Collega il cavo B1 alla parte inferiore del controller PS4 tramite il jack delle cuffie.
2. Collegare l'altra estremità del cavo B1 al sedile attraverso la porta verde.
3. Con la PS4 accesa, vai al menu principale (o trova la schermata del menu principale). Tieni premuto il pulsante PS sul controller PS4 finché sullo schermo non viene visualizzato il menu di scelta rapida.
4. In questo menu, selezionare [Regola audio e dispositivi]
5. Quindi selezionare [uscita alle cuffie]
6. Modificare l'impostazione da [Solo chat] a [Tutto l'audio]
7. Assicurarsi che il volume nel menu precedente sia impostato al massimo.
8. Impostare l'interruttore wireless sul pannello di controllo in posizione "OFF".

Guida del controller XBOX

1. Collega il cavo B1 alla parte inferiore del controller Xbox tramite la presa dell'auricolare.*
2. Xbox One riconosce automaticamente la connessione e trasmette l'audio a X Rocker Chair.

NB

* Per la compatibilità con cuffie e chat, è necessario inserire una cuffia compatibile CTIA nella presa per cuffie del pannello di controllo di X Rocker. Verificare con il produttore del dispositivo se si dispone di un auricolare compatibile CTIA. Se si utilizza un auricolare compatibile OMTP, potrebbero verificarsi problemi con la chat e la funzionalità audio.

** Potrebbe essere necessario un adattatore per cuffie Xbox One se non è disponibile un jack per cuffie sul controller. Questi sono disponibili separatamente in ogni negozio di giochi.

Guida alla connessione Bluetooth

Passo 1:

Usando il pulsante modalità, passa il pannello di controllo X Rocker su Bluetooth.

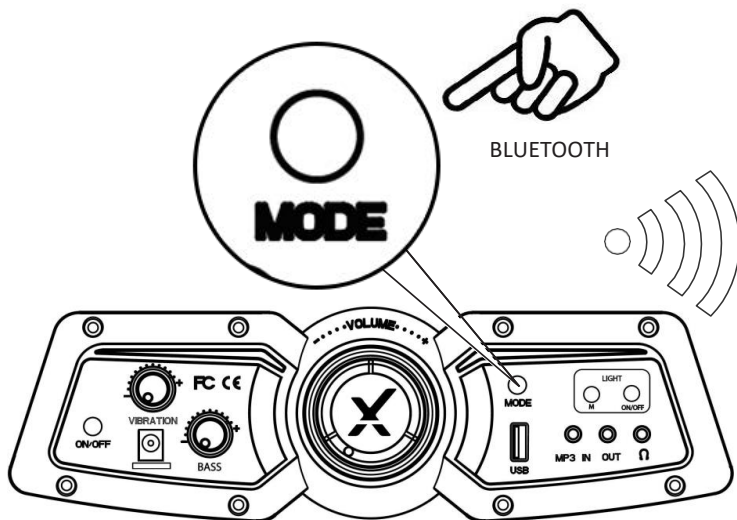

Passo 2:

Sul dispositivo di uscita audio vai nelle sue impostazioni Bluetooth, attiva il Bluetooth se non è già attivo e cerca XROCKER. Una volta trovato questo, selezionare l'opzione XROCKER.

Se è richiesto un passcode, il codice a quattro cifre sarà "0000".

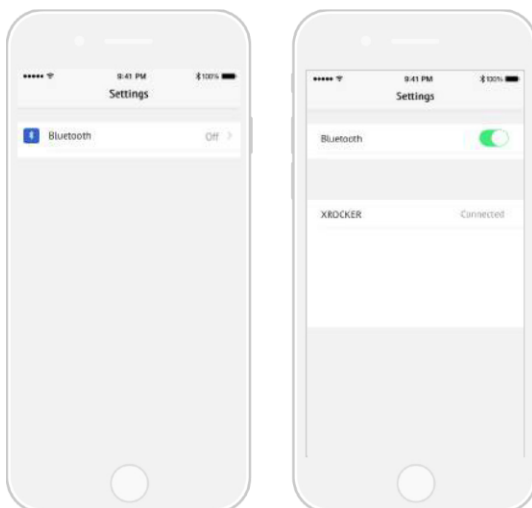

Suggerimenti per la risoluzione dei problemi

| Problema | Passaggi per la risoluzione dei problemi |
|---|---|
| Nessun potere andando al pannello di controllo | <ul style="list-style-type: none">• Accertarsi che il cavo di alimentazione sia collegato correttamente.• Accertarsi che l'alimentazione alla fonte di alimentazione funzioni correttamente.• Con la sedia in posizione ON, dare al cavo di alimentazione una leggera oscillazione nella porta. Se le luci lampeggiano (o no) quindi contattare l'assistenza (dettagli di seguito) |
| Nessun suono | <ul style="list-style-type: none">• Rivedere i metodi di connessione nella pagina precedente e, se possibile, provare metodi di connessione alternativi.• Verificare che il dispositivo / sistema sia configurato correttamente secondo la guida alla connessione precedente.• Accertarsi che il commutatore di canali wireless sia nella posizione corrispondente adatta al proprio metodo di connessione. (1,2,3 per wireless e AUX per connessioni cablate). |
| Il trasmettitore wireless si interrompe durante il gioco / Nessuna vibrazione o suono del subwoofer tramite connessione analogica | <ul style="list-style-type: none">• Assicurarsi che il volume del dispositivo sorgente sia a un livello superiore per rafforzare il segnale audio. |
| I cavi collegati al mio X Rocker sono stati rotti accidentalmente | <ul style="list-style-type: none">• Si prega di contattare il supporto X Rocker (service@XRockerNation.co.uk) relativo a questo problema. |
| Interferenza tramite connessione wireless | <ul style="list-style-type: none">• In questo caso, provare un'altra delle tre bande wireless per isolare il segnale. |

Informazioni sulla salute e la sicurezza

- Assicurarsi di scollegare l'unità dalla presa di corrente prima di pulirla.
- Evitare il contatto diretto con liquidi. Per pulire, pulire con un panno umido. In caso di fuoriuscita, spegnere il dispositivo e asciugare accuratamente.
- Non utilizzare alcun tipo di tampone abrasivo o soluzioni detergenti abrasive in quanto potrebbero danneggiare la superficie dell'unità.
- Consultare il Supporto X Rocker prima di svitare e smontare i componenti elettrici o apportare modifiche alla sedia.
- Per ridurre i potenziali pericoli di inciampo o di impigliarsi, sistemare eventuali cavi e corde in modo tale che persone e animali non possano inciampare o tirarli accidentalmente mentre si muovono o camminano nell'area.
- Prestare attenzione quando si ruota e si ruota l'X Rocker. Una tensione eccessiva e una trazione eccessiva danneggiano il cablaggio.
- Se uno qualsiasi dei cavi o delle apparecchiature elettriche viene danneggiato in qualche modo, interrompere immediatamente l'uso e sostituire il componente.
- Non salire sulla sedia in nessun momento o superare il limite di peso di 120 kg con altri mezzi.
- Non appoggiarsi allo schienale della sedia e allungarsi eccessivamente nel punto in cui il piedistallo si solleverebbe da terra.
- I braccioli X Rocker sono progettati per il supporto e il comfort durante il gioco, per favore non stare in piedi o sedere direttamente sulle braccia.
- Attenzione: non utilizzare gli altoparlanti della sedia ad alto volume per periodi prolungati. Per evitare danni all'udito, utilizzare l'altoparlante a un livello di volume confortevole e moderato.
- Non consentire a bambini e animali domestici di giocare con corde o cavi, tenerli sempre ben liberi e fuori dalla portata.
- Non posizionare mai alcun tipo di candela o fiamma viva sopra o vicino all'unità e in qualsiasi momento.

Informazioni sulla sicurezza dell'alimentatore

A. Per ridurre il rischio di incendi, scosse elettriche o danni al prodotto, non esporre questa unità a pioggia, umidità, gocciolamenti o spruzzi. Nessun oggetto pieno di liquidi, come vasi, deve essere posizionato vicino all'unità. Se si versa del liquido nell'unità, può causare gravi danni. Spegnerne immediatamente l'alimentazione. Staccare la spina e consultare il rivenditore.

B. Scollegare sempre l'unità dall'alimentazione di rete prima di collegare / scollegare altri dispositivi o spostare l'unità.

C. Utilizzare solo gli accessori e gli accessori forniti specificati dal produttore.

D. Evitare gradi estremi di temperatura, sia caldi che freddi. Posizionare l'unità lontano da fonti di calore come radiatori o incendi di gas / elettrici.

E. Evitare l'esposizione alla luce solare diretta e ad altre fonti di calore.

Marchio dell'unità di alimentazione: BI;

Nome del modello: BI36-090350-AdU

BI36-090350-AdB;

Ingresso: 100-240V~, 50/60 Hz, 1.2A;

Produzione: 9 VDC, 3.5 A;

Need Help? Email:
Service@XRockerNation.co.uk
wwwXRockeruk.com

**IMPORTANT: You must keep your
original retail receipt as proof of
purchase.**