



ITM. / ART. 280713

Model / Modèle / Modelo AMP64B-C8

5-Pendant light fixture - Champagne Spiral 5™

INSTRUCTION MANUAL
IMPORTANT, KEEP FOR FUTURE
REFERENCE:
PLEASE READ CAREFULLY.

Luminaire à 5 lumières - Champagne Spiral 5^{MC}

MANUEL D'INSTRUCTION
IMPORTANT, CONSERVER
POUR CONSULTATION
ULTÉRIEURE :
LIRE ATTENTIVEMENT.

5 Lámparas de techo - Champagne Spiral 5^{MR}

**MANUAL DE
INSTRUCCIONES**
IMPORTANTE, LEER PARA
FUTURA REFERENCIA:
POR FAVOR, LEER
DETENIDAMENTE.

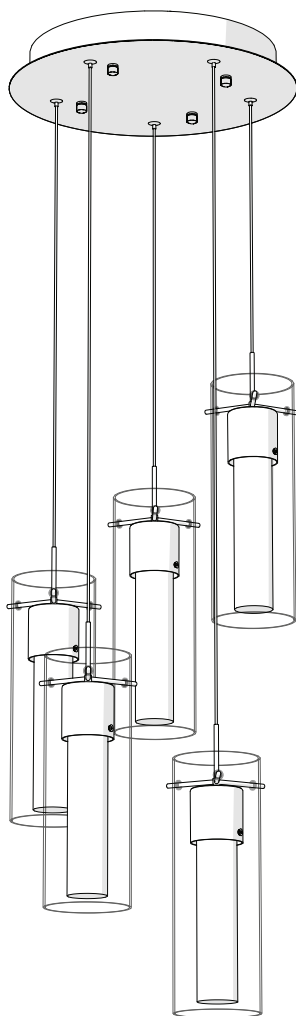

Made in China
Residential use only
Indoor use only

Fabriqué en Chine
Usage résidentiel seulement
Usage intérieur seulement

Hecho en China
Uso residencial solamente
Uso interior solamente

Rev. 19-12-2018

EN









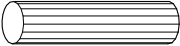

FR

ES

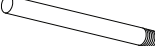

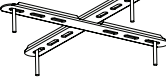
INCLUDED

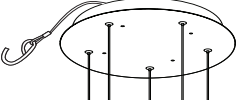
INCLUS

INCLUIDO

Item Pièce Pieza	Description Description Descripción	Quantity Quantité Cantidad
	Retaining screw Vis de fixation Tornillo de fijación	× 4
	Wall Anchor Cheville Anclaje mural	× 4
	Inner glass cylinder Cylindre de verre intérieur Cilindro de cristal interno	× 5
	Outer glass cylinder Cylindre de verre extérieur Cilindro de cristal externo	× 6
	Threaded rod Tige de fixation Varilla roscada	× 15
	Hex key Clé hexagonale Llave hexagonal	× 1
	Mounting bracket Support de montage Soporte de montaje	× 1
	Decorative nut Écrou décoratif Tuerca decorativa	× 4
	Hex head screw Vis à tête hexagonale Tornillo de cabeza hexagonal	× 10
	Canopy Base Dospel	× 1
	Small screwdriver Petit tournevis Destornillador pequeño	× 1

EN**WHAT YOU WILL NEED...****FR****VOUS AUREZ BESOIN DE...****ES****LO QUE NECESITARÁ...**

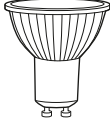
Item Pièce Pieza	Description Description Descripción	Quantity Quantité Cantidad
	Drill Perceuse Taladro	× 1
	¼ in. drill bit (6.35 mm) Mèche de ¼ po (6,35 mm) Broca de ¼" (6,35 mm)	× 1
	GU10 bulb (max. 7 W) LED Ampoule GU10 (7 W max.) à DEL GU10 bombilla (7 W máx.) LED	× 5

EN**CAUTION**

If using a dimmer, it must be LED compatible.

IMPORTANT

It is vitally important that these instructions are read in their entirety and any illustrations studied before commencing installation of your fitting. Keep these instructions for future reference.

Install in accordance with NATIONAL wiring regulations. Ensure the circuit to which the light fitting is to be connected has been installed and fused in accordance to national installation requirements.

Ensure that the electrical supply is OFF. Disconnect the electrical supply at the fuseboard. Switching off at the wall is NOT adequate. Ensure the power supply cannot be restored by accident.

If removing an existing fitting first, note all wiring connections, record which of the house wires is connected to which terminal. Where a ring/loop circuit exists there may be an extra set of wires which are not connected to the L, N or E of the fitting. These must be kept together in a separate terminal blocks (not supplied) and insulated from the rest of the fitting.

FR**ATTENTION**

Si vous utilisez un gradateur, celui-ci doit être compatible avec les lumières DEL.

IMPORTANT

Il est d'une importance vitale que vous lisiez ces instructions dans leur intégralité et que vous étudiez toutes les illustrations avant de commencer à installer votre luminaire. Conservez ces instructions pour vous y reporter à l'avenir.

Installez-le conformément aux réglementations NATIONALES en vigueur sur les installations électriques. Vérifiez que le circuit auquel le luminaire doit être raccordé, ainsi que ses fusibles, ont été installés conformément aux normes d'installation nationales.

Assurez-vous que l'alimentation électrique est coupée. Coupez l'alimentation électrique à l'armoire à fusibles. Ne vous contentez pas de couper l'alimentation à l'interrupteur mural. Veillez à ce que l'alimentation électrique ne puisse pas être rétablie par inadvertance.

Si vous devez commencer par retirer un luminaire existant, prêtez attention à tous les branchements électriques et notez à quelle borne sont raccordés les fils électriques du logement.

En cas de circuit en boucle, il peut y avoir un jeu de fils supplémentaires non connectés aux points L, N ou E du luminaire. Ils doivent être maintenus ensemble dans des borniers séparés (non fournis) et isolés du reste du luminaire.

ES**ATENCIÓN**

Si utiliza un regulador, debe asegurarse de que es compatible con las luces LED.

IMPORTANTE

Es imprescindible prestar atención a estas intrucciones y a todas las ilustraciones antes de la instalación de la luminaria. Conserve estas intrucciones para futuras referencias.

Realice la instalación siguiendo la reglamentación eléctrica vigente. Asegúrese de que el circuito al cual se va a conectar la luminaria está instalado y cuenta con los sistemas de protección según normativa vigente de instalaciones.

Asegúrese de que la corriente eléctrica está APAGADA. Desconecte la corriente eléctrica en el cuadro eléctrico. La desconexión del punto de luz de la pared únicamente NO es adecuada. Asegúrese de que la corriente no se puede restituir por accidente.

Al sustituir una luminaria la existente, anote todas las conexiones del cableado, y qué cables residenciales están conectados a los terminales de fase, neutro o toma de tierra de la luminaria. Estos deben mantenerse juntos en un regleta de conexión (no suministrada) por separado y aislados de resto de la luminaria.

EN

Please note that all electrical work carried out in gardens, bathrooms and kitchens must comply with Part P of the building regulations.

WARNING:
Risk of electrical shock.
Turn off breaker at the fuseboard.



Switch off the main electrical supply from the fuseboard before installing the unit or doing any maintenance.

Do not use outdoor.

FR

Veuillez noter que tous les travaux électriques effectués dans les jardins, les salles de bain et les cuisines doivent être conformes à la réglementation de la construction.

AVERTISSEMENT :
Risque de choc électrique.
Éteindre le disjoncteur sur l'armoire à fusibles.



Il est important de couper l'alimentation électrique du l'armoire à fusibles avant de procéder à l'installation ou à l'entretien.

Ne pas utiliser à l'extérieur.

ES

Tenga en cuenta que todo el trabajo eléctrico realizado en jardines, baños y cocinas debe cumplir con las normas de construcción.

ADVERTENCIA:
Riesgo de descarga eléctrica.
Desconectar la corriente eléctrica del cuadro eléctrico.



Desconecte la instalación eléctrica del cuadro eléctrico antes de instalar esta unidad o realizar tareas de mantenimiento en ella.

No usar en exteriores.

EN

HEIGHT ADJUSTMENT

NOTE: It is recommended to make any major adjustments to the height of the light fixture before installation

1. Before installing, measure the distance from the ceiling to the bottom of where you would like your light fixture to hang.

During measurement, consider the length of the outer glass cylinder (30,78 cm / 12.12 in.) (fig. 1).

2. Adjust the length of the suspension cord. Measure from the bottom of the light fixture to the ceiling.

3. Adjust the height by unscrewing the set screws with the included small screwdriver. Adjust the length by pulling on the cord. When you have the desired length, tighten the set screws (fig. 2).

It is possible to install each of the pendants at a different height for a custom effect.

FR

AJUSTEMENT DE LA HAUTEUR

NOTE : Il est recommandé de faire les ajustements majeurs de hauteur avant d'installer le luminaire.

1. Avant l'installation, mesurer la distance entre le plafond et le bas des cylindres de verre, selon la hauteur désirée.

Lors de la mesure, considérer la longueur du cylindre de verre extérieur (30,78 cm / 12,12 po) (fig. 1).

2. Ajuster la longueur des fils de suspension. Mesurer à partir du bas du luminaire jusqu'au plafond.

3. Ajuster la hauteur en dévissant les vis avec le petit tournevis inclus. Ajuster la longueur en tirant sur les fils de suspension du luminaire. Lorsque la longueur désirée est obtenue, visser à nouveau les vis de support (fig. 2).

Il est possible d'installer chacun des pendants à une hauteur différente pour un effet personnalisé.

ES

AJUSTE DE ALTURA

NOTA: Le recomendamos realizar los ajustes de altura más importantes antes de la instalación.

1. Antes de proceder con la instalación, mida la distancia desde el techo hasta la altura en la que desearía colgar su lámpara.

Durante la medición, debe tener en cuenta el diámetro del cilindro de cristal externo (30,78 cm/12,12 plg) (fig. 1).

2. Ajuste la longitud del cable. Mida desde la parte inferior de la lámpara hasta el techo.

3. Ajuste la altura desenroscando los tornillos de soporte en la tapa de la caja de conexiones con el destornillador pequeño de llave incluido. Ajuste la longitud tirando del cable. Una vez alcance la longitud adecuada, apriete los tornillos de soporte (fig. 2).

Los colgantes se pueden instalar a distintas alturas para un efecto personalizado.

fig. 1

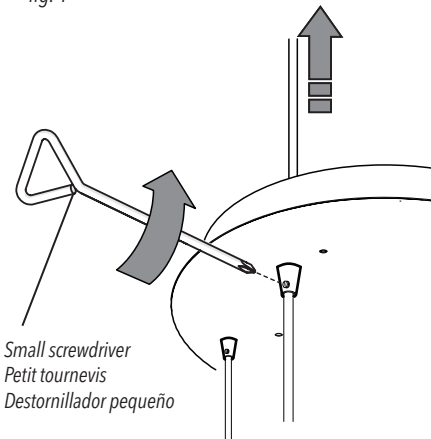
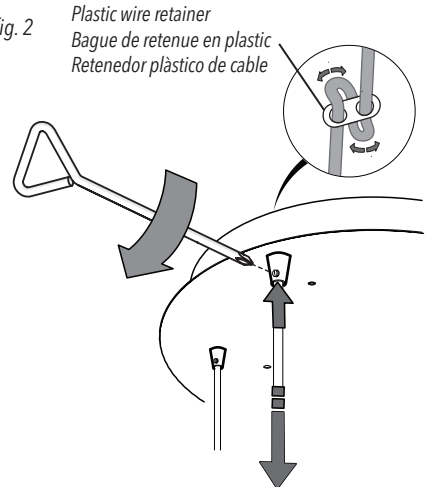

fig. 2



EN

WARNING:
Risk of electrical shock.
Turn off breaker at the
fuseboard.



STEP-BY-STEP INSTALLATION

1. Turn off power at the fuseboard and the light switch. Ensure the power is off before continuing.
2. Install the mounting bracket to the ceiling. Place marks on the ceiling where the support screw holes are located. Remove the mounting bracket (*fig. 3*).
3. Drill pilot holes in the ceiling with a 1/4 in. (6,35 mm) drill bit. Push wall anchors into the holes.
4. Ensure the screws attached to the mounting bracket are pointing away from the ceiling.

FR

AVERTISSEMENT :
Risque de choc électrique.
Éteindre le disjoncteur sur
l'armoire à fusibles.



INSTALLATION ÉTAPE PAR ÉTAPE

1. Couper le courant électrique au niveau de l'armoire à fusibles et sur l'interrupteur du luminaire. S'assurer que le courant est éteint avant de continuer.
2. Installer le support de montage sur le plafond. Identifier au plafond l'emplacement des vis de montage. Retirer le support de montage (*fig. 3*).
3. Percer les trous dans le plafond à l'aide d'une mèche de 1/4 de pouce (6,35 mm). Insérer les chevilles dans les trous.
4. S'assurer que les vis fixées au support de montage pointent à l'opposé du plafond.

ES

ADVERTENCIA:
Riesgo de descarga eléctrica.
Desconectar la corriente
eléctrica del cuadro eléctrico.



INSTALACIÓN ETAPA POR ETAPA

1. Desconecte la instalación eléctrica y apague el corriente. Asegúrese de que la corriente está desconectada antes de continuar.
2. Instale el soporte de montaje en la cabeza. Marque el techo con los puntos donde quiera instalar los tornillos de soporte. Retire el soporte de montaje (*fig. 3*).
3. Perfore los agujeros guía en el techo con la fresa de 1/4 plg (6,35 mm). Meta los anclajes murales en los agujeros.
4. Asegúrese de que los tornillos fijados en el soporte de montaje miran en dirección opuesta del techo.

fig. 3

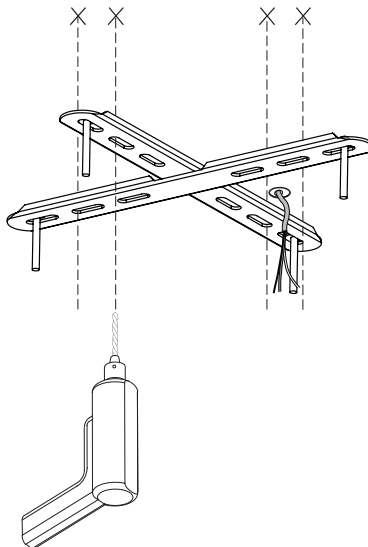

EN

5. Attach the wired hook of the canopy to the mounting bracket.
6. Connect your live wire (Brown/Red) (L) to the live input (Brown/Red) (L) of the terminal. Connect your neutral wire (Blue/Black) (N) to the neutral input (Blue/Black) (N) of the terminal. Connect your earth wire (Green / Yellow) (E) to the earth input (Green / Yellow) (E) of the terminal (fig. 4)
7. Push the wires into the base.
8. Mount the light fixture onto the mounting bracket and secure it by screwing the decorative nuts onto the mounting bracket screw.

FR

5. Fixer le crochet câblé de la base du luminaire au support de montage.
6. Connecter votre fil de phase (Brun/Rouge) (L) à la phase (Brun/Rouge) (L) de l'alimentation. Connecter votre fil neutre (Bleu/Noir) (N) au neutre (Bleu/Noir) (N) de l'alimentation. Connecter votre fil de terre (Vert/Jaune) (E) à la masse (Vert/Jaune) (E) de l'alimentation (fig. 4).
7. Remettre les fils dans la base.
8. Installer le luminaire sur le support de montage et le sécuriser en vissant les écrous décoratifs sur les vis du support de montage.

ES

5. Fije el gancho del dosel al soporte de montaje.
6. Conecte su cable de fase (Marrón/Rojo) (L) a la entrada (Marrón/Rojo) (L) del terminal. Conecte su cable neutro (Azul/Negro) (N) a la entrada (Azul/Negro) (N) del terminal. Conecte su toma de tierra (Verde/Amarillo) (E) a la entrada (Verde/Amarillo) (E) del terminal (fig. 4).
7. Meta los cables en la base.
8. Monte la lámpara en el soporte de montaje, y fijela atornillando las tuercas decorativas en los tacos roscados del soporte de montaje.

fig. 4

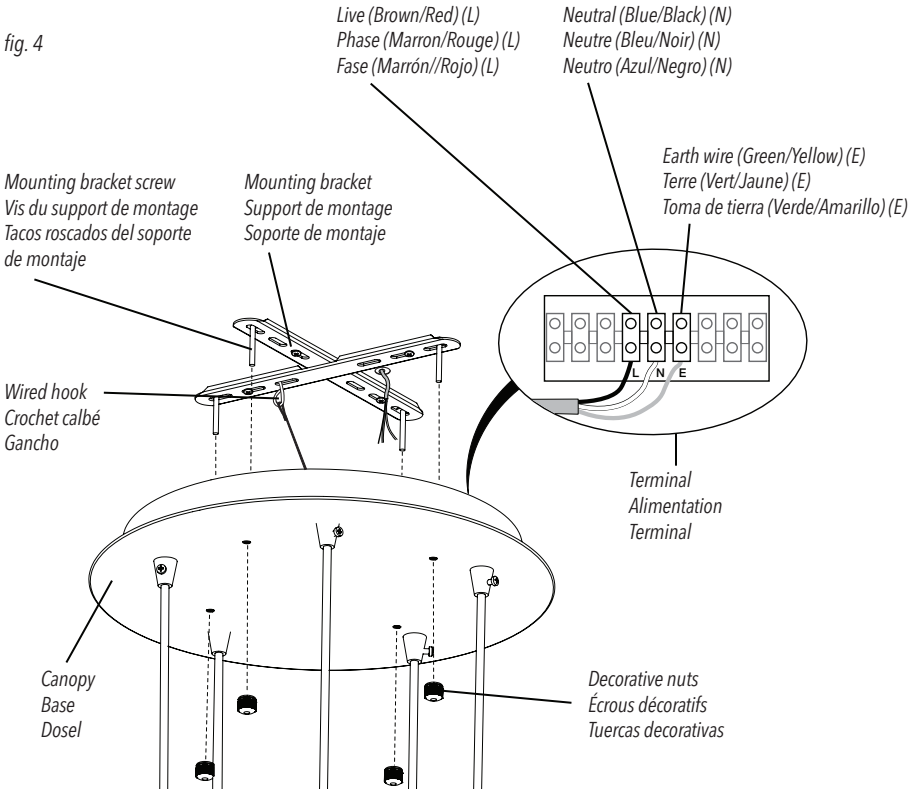

EN

BULB INSTALLATION AND REPLACEMENT

1. Remove the Hex head screws with the Hex key (fig. 5).
2. Install the light bulbs (not included). We recommend using GU10 bulb (max. 7 W) LED (fig. 6).
3. To install the inner glass cylinder, replace the two hex screws through the light fixture and into the notches on the inner glass cylinder (fig. 7).
4. To install the outer glass cylinder, slide the outer glass cylinder up over the inner glass cylinder. Attach the three threaded rods to secure the outer glass cylinder in place (fig. 8).

NOTE: Repeat these steps for the other pendants.

Restore electrical power

FR

INSTALLATION ET REMPLACEMENT DES AMPOULES

1. Dévisser les vis à tête hexagonale avec la clé hexagonale (fig. 5).
2. Installer les ampoules (non incluses). Nous recommandons d'utiliser des ampoules GU10 (7 W max.) à DEL (fig. 6).
3. Pour installer le cylindre de verre intérieur, visser les vis hexagonales au luminaire et dans les trous prépercés du cylindre de verre intérieur (fig. 7).
4. Pour installer le cylindre de verre extérieur, glisser le cylindre de verre extérieur autour du luminaire. Attacher les trois tiges de fixation pour sécuriser le cylindre de verre extérieur en place (fig. 8).

NOTE : Répéter ces étapes pour les autres pendants. Réalimenter le courant électrique.

ES

INSTALACIÓN Y RECAMBIO DE BOMBILLAS

1. Retire los tornillos de cabeza hexagonal con la llave hexagonal (fig. 5).
2. Instale bombillas (no incluidas). Recomendamos usar GU10 bombillas (7 W máx.) LED (fig. 6).
3. Para instalar el cilindro de cristal interno, reemplace los dos tornillos de cabeza hexagonal a través de la lámpara y en las muescas del cilindro interno de cristal (fig. 7).
4. Para instalar el cilindro de cristal externo, deslice el cilindro externo de cristal sobre el cilindro interno de cristal hasta que lo cubra. Enganche las tres varillas roscadas para fijar el cilindro de cristal externo (fig. 8).

NOTA : Repita estos pasos para los otros colgantes.

Vuelva a activar la corriente eléctrica.

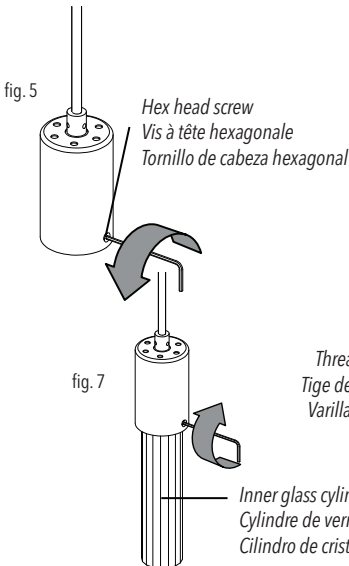

fig. 7

Inner glass cylinder
Cylindre de verre intérieur
Cilindro de cristal interno

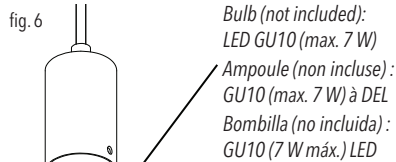

fig. 6

Threaded rod
Tige de fixation
Varilla roscada

fig. 8

Threaded rod
Outer glass cylinder
Tige de fixation
Cylindre de verre extérieur
Varilla roscada
Cilindro de cristal externo

EN

REPLACEMENT PARTS

FR

PIÈCES DE RECHANGE

ES

PIEZAS DE REPUESTO

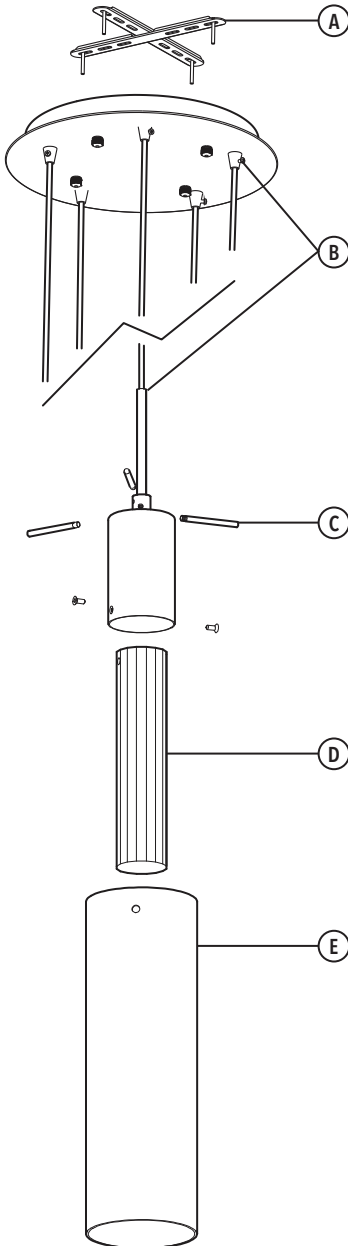

F

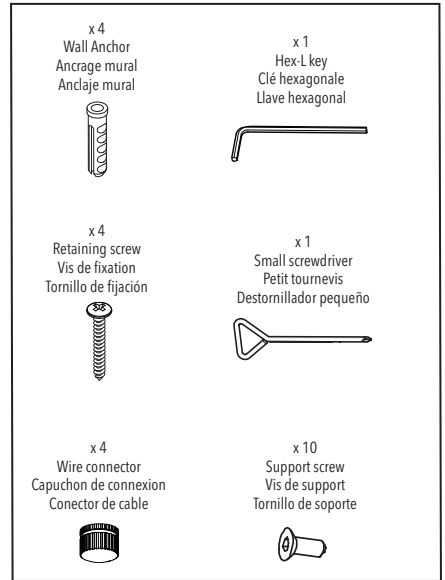

EN**REPLACEMENT PARTS****FR****PIÈCES DE RECHANGE****ES****PIEZAS DE REPUESTO**

Item Pièce Pieza	Description Description Descripción	Artika # Número Artika Número Artika
(A)	Mounting bracket Support de montage Soporte de montaje	AMP64/BM
(B)	Plastic set screw Vis de réglage en plastic Tornillo de fijación de plástico	AMP59/SR
(C)	Threaded rod Tige de fixation Varilla roscada	AMP59/P2
(D)	Inner glass cylinder Cylindre de verre intérieur Cilindro de cristal interno	AMP59/P4
(E)	Outer glass cylinder Cylindre de verre extérieur Cilindro de cristal externo	GLCY310
(F)	Hardware kit Ensemble de quincaillerie Juego de accesorios	AMP64/K1

**TO ORDER REPLACEMENT
PARTS, PLEASE CONTACT
CUSTOMER SERVICE**

**Monday to Friday
9 a.m. - 5 p.m. EST
2 p.m. - 10 p.m. GMT**

**POUR COMMANDER DES
PIÈCES DE RECHANGE,
CONTACTEZ LE SERVICE
À LA CLIENTÈLE**

**du lundi au vendredi
de 9 h à 17 h, heure de l'Est
de 14 h à 22 h, GMT**

**PÓNGASE EN CONTACTO CON
NUESTRO SERVICIO
DE ATENCIÓN AL CLIENTE**

**Lunes a viernes
9 a.m. - 5 p.m. hora del Este
2 p.m. - 10 p.m. hora GMT**

EN

WARRANTY

Artika For Living Inc. is proud to offer you a one (1) year limited warranty on manufacturing defects from the date of purchase for residential use only. The warranty is extended to the original owner and is non-transferable. It does not apply to retailers, commercial applications or establishments. The original sales receipt is required for all warranty claims. The remedy under this limited warranty shall be product or part replacement at Artika's discretion as provided herein and cannot exceed the original purchase price.

This warranty is valid only on products installed in accordance with the building code and laws effective in the region where the unit is used as well as in accordance with the provided instruction manual. It does not cover products installed incorrectly or subjected to abnormal use. Product(s) or component part(s) may be required to be returned for inspection and verification.

Normal wear and tear, misuse, negligence, vandalism, improper maintenance (surface damage due to chemical interaction or cleaning agents including, but not limited to, scouring pads, use of cleaners containing abrasives, alcohol or other organic solvents) improper handling, accident, abuse, fire, flood, theft, acts of God, neglect, or alteration of the product will not be covered under this limited warranty. It excludes any accessories that accompany the product including but not limited to bulbs or batteries.

The warranty does not cover handling, labor, transportation, or any other cost associated with the installation or replacement of the product. This limited warranty is valid in the country of purchase and by Artika authorized retailers only.

Artika for Living Inc. will not be held responsible for any direct or consequential damages or injuries related to the use of this product arising from improper use or installation of this product.

Please visit www.artika.com to discover more about **Artika for Living Inc.**

Artika For Living Inc.

11756 50th ave, Lachine,
Quebec, Canada H8T 2V5

Customer Service

Monday to Friday
9 a.m. - 5 p.m. EST
2 p.m. - 10 p.m. GMT

FR

GARANTIE

Artika For Living Inc. est fière de vous offrir une garantie limitée d'un (1) an contre tout défaut de fabrication, à compter de la date d'achat, pour un usage domestique uniquement. Cette garantie n'est valide que pour le propriétaire d'origine et est incessible. Elle ne s'applique pas aux détaillants, ni aux applications ou établissements commerciaux. Le reçu de vente original est exigé pour toute demande de garantie. Le recours prévu par cette garantie limitée est le remplacement du produit ou d'une pièce du produit, à la discrétion d'Artika conformément au présent document, et ne peut pas excéder le prix d'achat original.

Cette garantie couvre uniquement les produits installés conformément au code du bâtiment et aux lois en vigueur dans la région où le produit est utilisé, et les produits utilisés conformément au mode d'emploi fourni. Elle ne couvre pas les produits mal installés ou soumis à un usage anormal. Le ou les produits ou pièces peuvent vous être demandés aux fins d'inspection et de vérification.

L'usure normale, une mauvaise utilisation, la négligence, le vandalisme, un mauvais entretien (surface endommagée à cause d'une interaction chimique ou de produits nettoyants, incluant sans s'y limiter les éponges métalliques, l'utilisation de produits nettoyants contenant des agents abrasifs, de l'alcool ou d'autres solvants organiques), une manipulation inadéquate, un accident, un abus, un incendie, une inondation, un vol, une catastrophe naturelle ou la modification du produit ne sont pas des motifs couverts par cette garantie limitée. Elle exclut tout accessoire fourni avec le produit, incluant sans s'y limiter les ampoules et les piles.

Cette garantie ne couvre pas la manutention, la main-d'œuvre, le transport, ou tout autre coût lié à l'installation ou au remplacement du produit. Cette garantie limitée est valide uniquement dans le pays où l'achat a été effectué auprès de détaillants autorisés Artika.

Artika for Living Inc. ne pourra être tenue responsable en cas de blessure ou de dommage direct ou indirect causé par l'utilisation du produit si le produit a été mal installé ou mal utilisé.

Visitez www.artika.com pour en savoir plus sur **Artika for Living Inc.**

001-866-661-9606
support@artika.com

Service à la clientèle

du lundi au vendredi
de 9 h à 17 h, heure de l'Est
de 14 h à 22 h, GMT

ES

GARANTÍA

Artika For Living Inc. se enorgullece de ofrecerle una garantía limitada de uno (1) año en defectos de manufactura desde la fecha de compra del producto para uso residencial únicamente. Esta garantía cubre al dueño original y no es transferible. No se aplica a minoristas, aplicaciones comerciales ni a establecimientos. Se deberá presentar el recibo de venta original para todas las reclamaciones de garantía. La compensación ofrecida por esta garantía limitada será el reemplazo del producto o de la pieza a entera discreción de Artika como aquí se indica, y no puede exceder el precio de adquisición original.

Esta garantía solo es válida en productos instalados de acuerdo con el código de construcción y la legislación en vigor en la región donde se use esta unidad, así como el manual de instrucciones provisto. Nuestra garantía no incluye productos instalados incorrectamente o que hayan tenido un uso anormal. Es posible que se pida la devolución de los productos o componentes para su inspección o verificación.

El desgaste normal, uso incorrecto, negligencia, vandalismo, mantenimiento incorrecto (daños en la superficie por interacción química o agentes de limpieza incluyendo, entre otros, paños abrasivos, sustancias de limpieza abrasivas, alcohol o solventes orgánicos), manejo incorrecto, accidente, abuso, incendio, inundación, robo, causas de fuerza mayor, alteración del producto no serán cubiertos bajo esta garantía limitada. No cubre ningún accesorio que acompañe al producto, incluyendo entre otros bombillas o baterías.

La garantía no cubre gastos de manejo, gastos laborales, de transporte ni cualquier otro coste asociado con la instalación o reemplazo del producto. Esta garantía limitada es válida en el país de adquisición, siempre que se haya adquirido en un minorista autorizado por Artika.

Artika For Living Inc. no se hará responsable de ningún daño directo, consecuente o resultante, ni de lesiones que puedan resultar de un mal uso o instalación de este producto.

Visite www.artika.com para saber más sobre **Artika For Living Inc.**

artika 

Atención al cliente

Lunes a viernes
9 a.m. - 5 p.m. hora del Este
2 p.m. - 10 p.m. hora GMT